

CAR SYSTEM CHASSIS-KIT »N-BUS, N-LKW«



CAR SYSTEM CHASSIS KIT »N-BUS, N-LORRY«

CAR SYSTEM KIT CHÂSSIS »N-BUS, N-CAMION«

CAR SYSTEM CHASSIS KIT »N-BUS, N-VRACHTWAGEN«

Art. Nr. 163710

D

Machen Sie sich bitte vor Beginn des Bastelns mit dem Bausatzinhalt und der Anleitung vertraut und prüfen Sie die Vollständigkeit. Im Reklamationsfall gilt die gesetzliche Gewährleistungspflicht. Sollte ein Teil fehlen, übersenden Sie bitte den Teilwunsch und den Kaufbeleg an: Gebr. FALLER GmbH, Kundendienst, Kreuzstraße 9, D-78148 Gütenbach, kundendienst@faller.de. Sollten Sie einmal weitere Ersatzteile benötigen, senden wir Ihnen den benötigten Spritzling, bei Verfügbarkeit, gerne kostenpflichtig zu. Bitte beachten Sie, dass produktionsbedingt Einzelteile übrig bleiben können.

GB

Before building your model, please familiarize yourself with the contents of the kit and the instructions for use, also checking whether the set of parts is complete. In case of any complaint, the legal guarantee obligation shall apply. Should a part be missing, please send the designation of the part required and the receipt documenting your purchase to: Gebr. FALLER GmbH, Kundendienst, Kreuzstraße 9, D-78148 Gütenbach, kundendienst@faller.de. Should you require further spare parts one day, we shall be pleased to send you, with costs, the required sprue, if it is available. Please note that, on grounds of the production process, some single injection molded parts may be superfluous.

F

Avant de commencer votre modèle, veuillez vous familiariser avec le contenu du kit et la notice d'emploi, et contrôlez que le lot de pièces est complet. En cas de réclamation, il s'appliquera l'obligation de garantie légale. Au cas où une pièce manquerait, veuillez envoyer la désignation de la pièce souhaitée et le bon d'achat à: Gebr. FALLER GmbH, Kundendienst, Kreuzstraße 9, D-78148 Gütenbach, kundendienst@faller.de. Au cas où vous auriez besoin un jour d'autres pièces détachées, nous vous enverrons volontiers la grappe requise, si elle est disponible, contre paiement. Veuillez noter que, pour des raisons de production, il se peut que des pièces détachées soient superflues.

NL

Maak uzelf vóór het bouwen vertrouwd met de inhoud van het bouwpakket en met de handleiding en controleer de volledigheid. In geval van reclamatie geldt de wettelijke garantieverplichting. Macht er een onderdeel ontbreken, stuur het verzoek om de gewenste onderdeel en het aankoopbewijs dan naar: Gebr. FALLER GmbH, klantenservice, Kreuzstraße 9, D-78148 Gütenbach, kundendienst@faller.de. Als u ooit meer reserveonderdelen nodig hebt, sturen wij het benodigde gietstuk, indien beschikbaar, graag tegen betaling naar u op. Let op: om productieredenen kunnen losse onderdelen overblijven.

Für den Zusammenbau des Modells empfehlen wir folgende FALLER-Artikel (sind nicht im Bausatz enthalten):

For the assembly of the kit we recommend following FALLER products (not included in the kit):

Pour l'assemblage du modèle, nous vous recommandons les articles FALLER suivants (non inclus dans le kit):

Om dit model te bouwen adviseren wij de volgende FALLER producten (maken geen deel uit van deze bouwset):

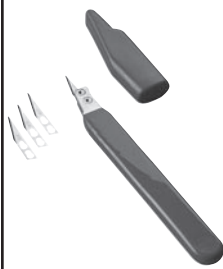

Art. Nr. 170687
FALLER-BASTELMESSER
wie es die Profi-Modellbauer für ihre Arbeit verwenden. Komplet mit 3 Ersatzklingen.
Weitere Ersatzklingen erhalten Sie direkt über den FALLER-Kundendienst.

like the professional modellers use for their work. Complete with 3 spare blades. You can order additional spare blades directly via the FALLER customer service.

tout comme les constructeurs de modèles professionnels l'utilisent pour leur travail. Complet avec 3 lames de remplacement.
D'autres lames de remplacement sont disponibles directement chez le service de clientèle de FALLER.

zoals het de profi-modelbouwers voor hun werk gebruiken. Komplet met 3 reservemesjes.
Verdere reservemesjes verkrijgt u direct via de FALLER-klantenservice.



Art. Nr. 170688
SPEZIAL-SEITENSCHNEIDER

zum gerätfreien Abtrennen von feinsten Spritzteilen.
Nur für Polystyrol geeignet.

Special side cutter for cutting off ultra-fine moulded parts without burrs.
Only suitable for polystyrene.

Pince coupants spéciale pour couper sans bavure les pièces miniatures moulées par injection. Convient uniquement au polystyrène.

Speciale zijknijptang voor het burraansloos afknippen van de fijnste gietstukdelen.
Alleen geschikt voor polystyrol.

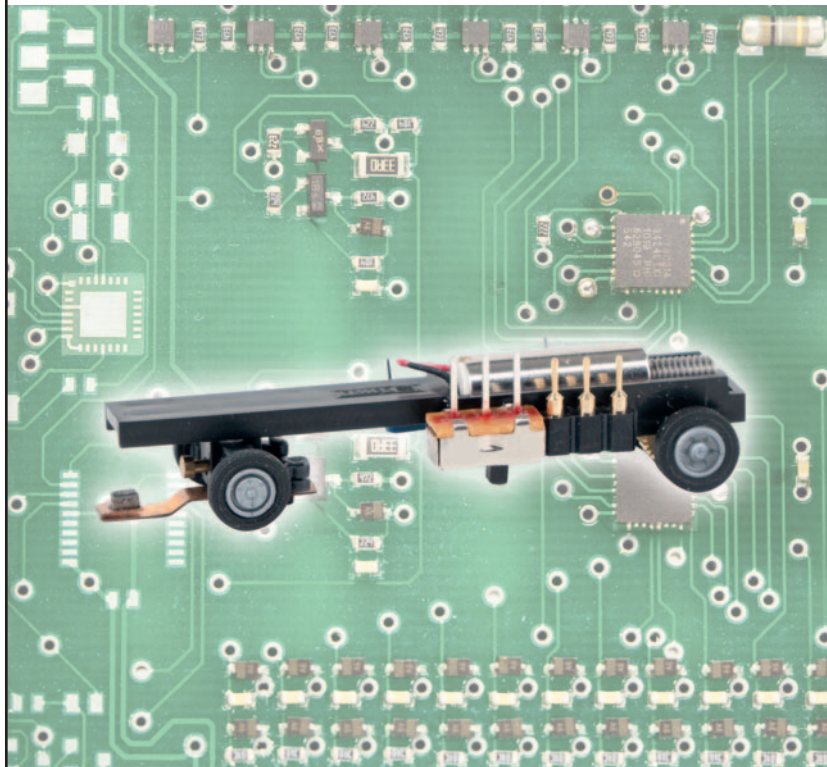

Sa. Nr. 163 710 1

1. Die Reifen auf die Felgen drücken und mit Sekundenkleber fixieren.
1. Press in the tyres on the rims and fix them with instant adhesive.
1. Presser les pneus sur les jantes, et les fixer avec de la colle instantanée.
1. Druk de wielen op de bijbehorende velgen en zet ze vast met secondelijm.

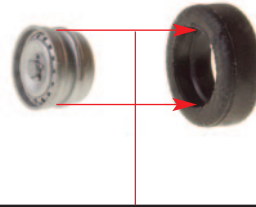

Inhalt	Tüte 2	Contents	bag 2
Contenu	sachet 2	Inhoud	zakje 2

2. Es gibt zwei Versionen von Chassis (Motor, liegend/Motor, stehend), die für das gewünschte Fahrzeug je nach vorhandenem Platz verwendet werden können. Wird der stehende Typ verwendet, kann eine zweite Achse (Schleppachse) eingebaut werden.
2. There are two versions of chassis (Motor horizontal/Motor vertical) which can be used for the desired vehicle depending on the space available. If the vertical type is used, a second axle (trailing axle) can be built in.
2. Il existe deux versions de châssis (Moteur horizontal/Moteur vertical) pouvant être utilisées pour le véhicule souhaité selon la place disponible. Si on utilise le type vertical, on pourra intégrer un deuxième essieu (essieu trainé).
2. Er zijn twee versies van het chassis (motor, liggend/motor, staand), die afhankelijk van de beschikbare ruimte kunnen worden gebruikt voor het gewenste voertuig. Als het staande type wordt gebruikt, kan een tweede as (sleepas) worden ingebouwd.

Chassis Motor, stehend
Chassis Motor vertical
Châssis Moteur vertical
Chassis motor, staand

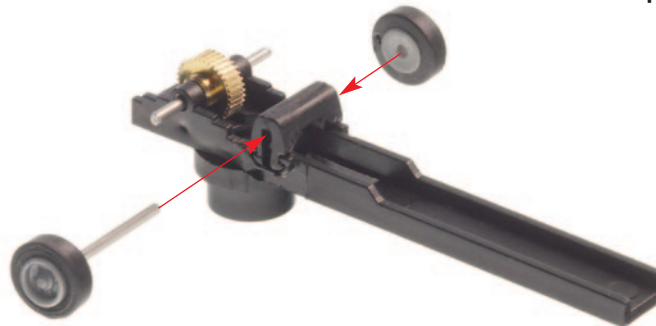

Die beiden Räder auf die Achse stecken.
Plug in both wheels on the axle.
Emboiter les deux roues sur l'essieu.
Steek beide wielen op de as.

Inhalt	Tüte 2	Contents	bag 2
Contenu	sachet 2	Inhoud	zakje 2

Chassis Motor, liegend (Beispielfahrzeug)
 Chassis Motor horizontal (vehicle to give an example)
 Châssis Moteur horizontal (véhicule sert d'exemple)
 Chassis motor, liggend (voorbeeldvoertuig)

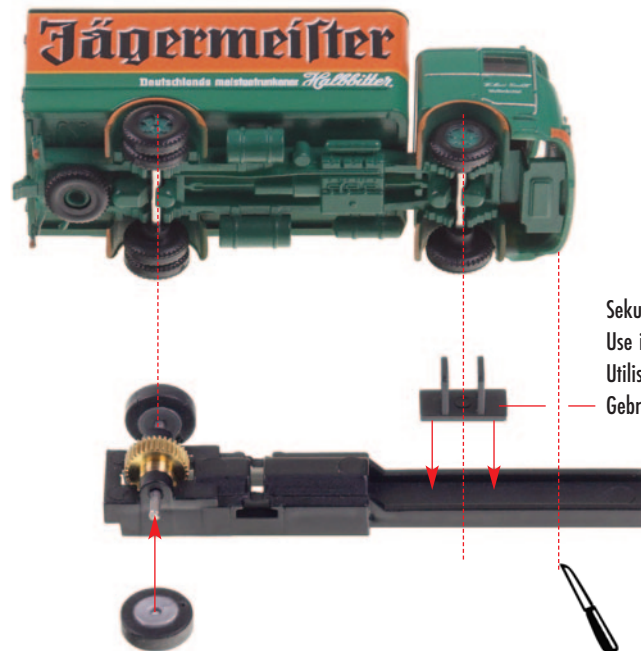

Sekundenkleber verwenden.
 Use instant modelling cement.
 Utilisez la colle rapide.
 Gebruik secondenlijm.

Die beiden Räder auf die Achse stecken, nicht kleben.
 Plug in both wheels on the axle, do not glue.
 Emboiter les deux roues sur l'essieu, ne pas coller.
 Steek beide wielen op de as, niet lijmen.

Inhalt	Tüte 2	Contents	bag 2
Contenu	sachet 2	Inhoud	zakje 2

4 3. Die Lenkung mit dem Stift in der Vorderachshalterung fixieren.

Die Ache muss leichtgängig pendeln.

3. Fix the steering unit with the pin in the front axle holder.

The axle must easily oscillate.

3. Fixer le dispositif de direction avec l'ergot dans le support de l'essieu avant.
L'essieu doit osciller facilement.

3. Fixeer de stuurinrichting met de pen in de voorashouder.

De as moet soepel heen en weer gaan.

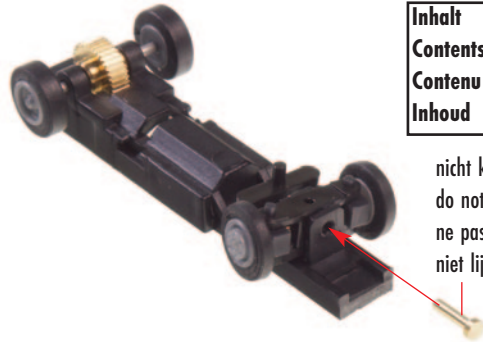

Inhalt	Tüte 2
Contents	bag 2
Contenu	sachet 2
Inhoud	zakje 2

nicht kleben
do not glue
ne pas coller
niet lijmen

4. Die Lenkstange mit der Schraube an die Vorderachse montieren.

Die Schraube wieder eine dreiviertel Umdrehung öffnen, da die Lenkstange leichtgängig sein muss.

4. Fasten the steering rod to the front axle by means of the screw.

Rotate the screw back by three quarters of a turn, the steering rod must easily oscillate.

4. Monter la barre de direction sur l'essieu avant à l'aide de la vis.

Desserrer de nouveau la vis de trois quarts de tour, car la barre de direction doit pouvoir pivoter facilement.

4. Monteer de stuurstang met de schroef aan de vooras.

Draai de schroef weer een kwart slag los, omdat de stuurstang soepel moet lopen.

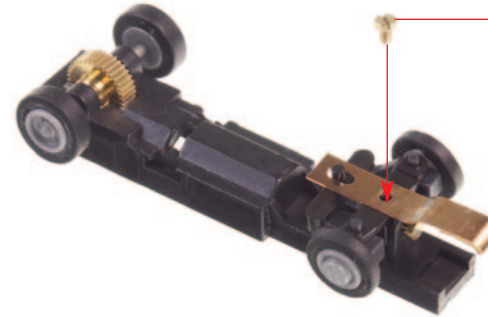

Inhalt	Tüte 2
Contents	bag 2
Contenu	sachet 2
Inhoud	zakje 2

nicht kleben
do not glue
ne pas coller
niet lijmen

5. Schalter, Ladebuchse und Reed-Sensor müssen je nach Platz (im Fahrzeugkoffer) angeordnet werden, der Reed-Sensor muß rechts zwischen den Achsen platziert werden.

5. Switch, loading socket and dry-reed sensor have to be arranged depending on the space available (in the trunk), the dry-reed sensor having to be placed on the right side between the axles.

5. Interrupteur, prise de chargement et capteur à lames sont à disposer selon la place disponible (dans la valise véhicule), le capteur à lames devant être placé à droite entre les essieux.

5. De schakelaar, laadbus en reed-sensor moeten afhankelijk van de ruimte (in de voertuigkoffer) worden ingedeeld. De reed-sensor moet rechts tussen de assen worden geplaatst.

Sekundenkleber verwenden.

Use instant modelling cement.

Utilisez la colle rapide.

Gebruik secondenlijm.

Inhalt	Tüte 1	Contents	bag 1
Contenu	sachet 1	Inhoud	zakje 1

Ladebuchse

Loading socket

Prise de chargement

Laadbus

Schalter

Insert switch

Emboiter l'interrupteur

Schakelaar

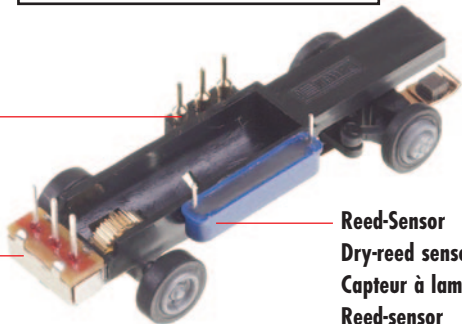

Reed-Sensor

Dry-reed sensor

Capteur à lames

Reed-sensor

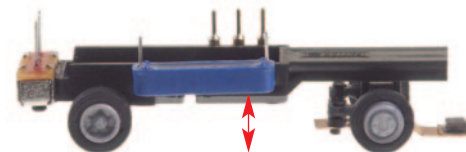

6,0 mm ± 0,5 mm



6. Das Fahrzeug komplett auseinanderbauen.
6. Completely dismantle the vehicle.
6. Démonter complètement le véhicule.
6. Haal het voertuig helemaal uit elkaar.



- 7. Die Karosserieteile müssen individuell angepasst werden.
- 7. Body parts to be adapted depending on each particular vehicle type.
- 7. Il faut adapter les pièces de carrosserie selon chaque cas particulier.
- 7. De carrosseriedelen moeten afzonderlijk worden aangepast.

Schablone (Beispielfahrzeug)

Template (vehicle to give an example)

Patron (véhicule sert d'exemple)

Sjabloon (voorbeeldvoertuig)

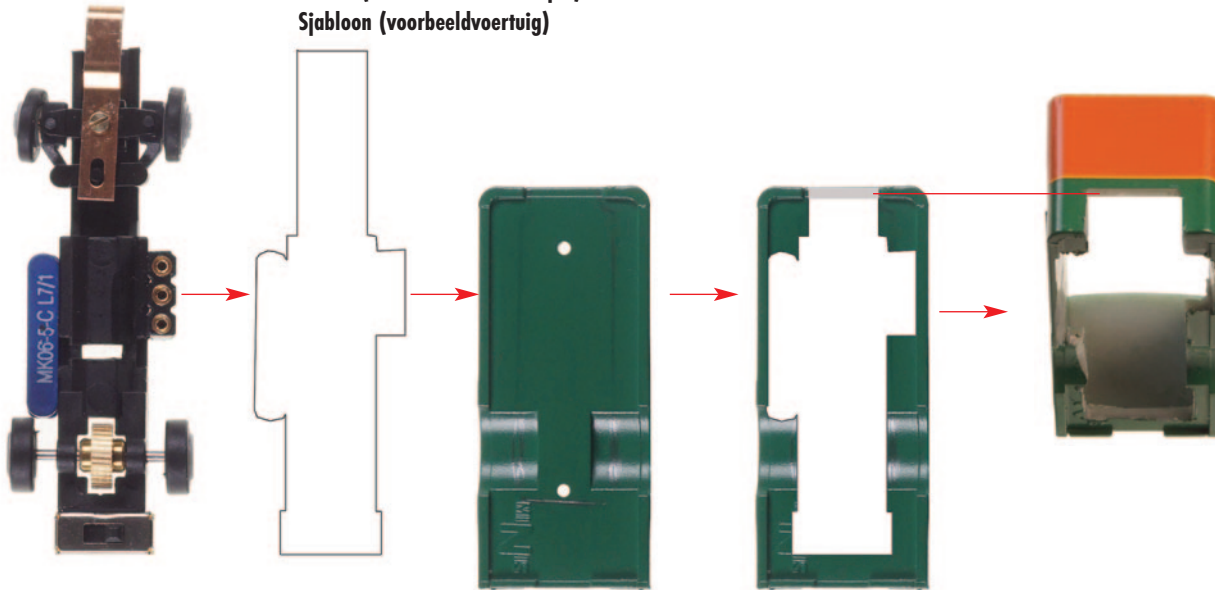

8. Das Fahrerhausteil muß individuell angepasst werden.
8. Driver's cab to be adapted depending on each particular vehicle type.
8. Il faut adapter la cabine du chauffeur selon chaque cas particulier.
8. Het cabinedeel moet afzonderlijk worden aangepast.

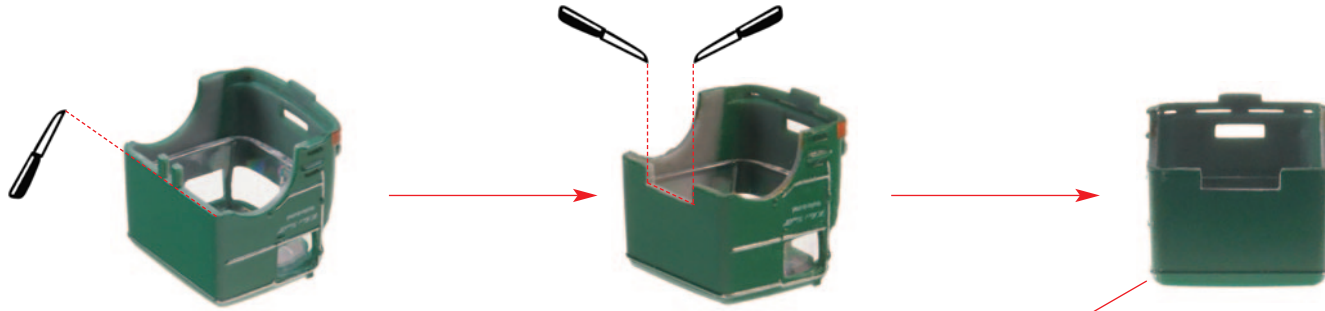

Sekundenkleber verwenden.
Use instant modelling cement.
Utilisez la colle rapide.
Gebruik secondenlijm.

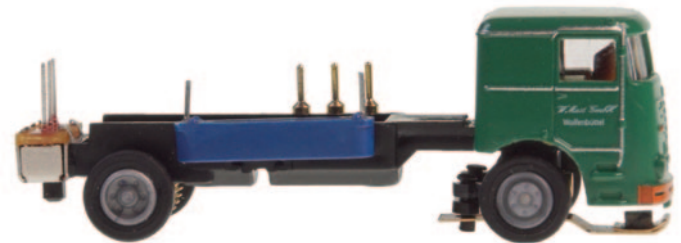
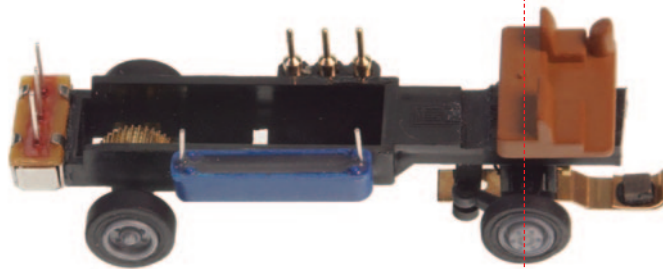

- 8** 9. Der Motor muß ganz nach rechts geschoben werden. Das Zahnrad darf nicht streifen!
9. Motor must be pushed entirely to the right. Toothed wheel may not even graze.
9. Pousser le moteur entièrement vers la droite. Le pignon ne doit pas frotter.
9. De motor moet helemaal naar rechts worden geschoven. Het tandwiel mag niet schuren!

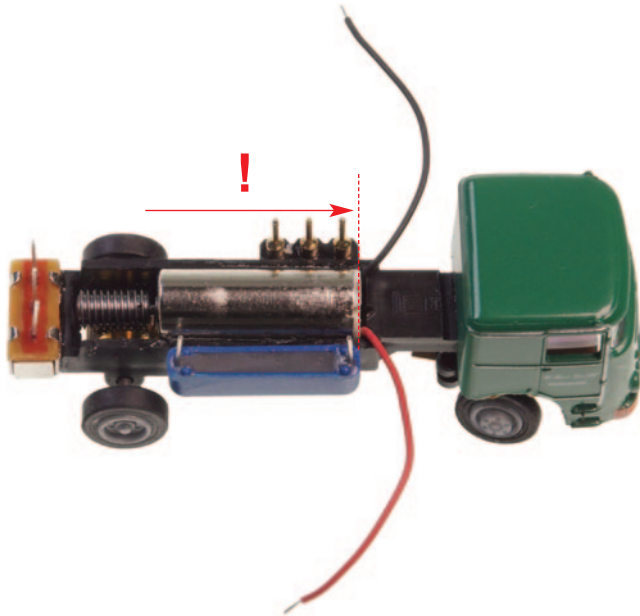

10. Das Kontaktblech darf keine Verbindung zum Außenring des Akkus haben!
10. The electrode plate may not have any contact with the outer ring of the battery!
10. La tôle électrode ne doit avoir aucun contact avec la bague extérieure de la pile!
10. Het contactplaatje mag geen contact met de buitenring van de accu hebben!

Art. Nr. 163258, Akku 40 mAh, liegt nicht bei.
Art. Nr. 163258, Rechargeable battery 40 mAh, not included
Art. Nr. 163258, Batterie 40 mAh, non jointe
Art. Nr. 163258, Accu 40 mAh, niet bijgevoegd

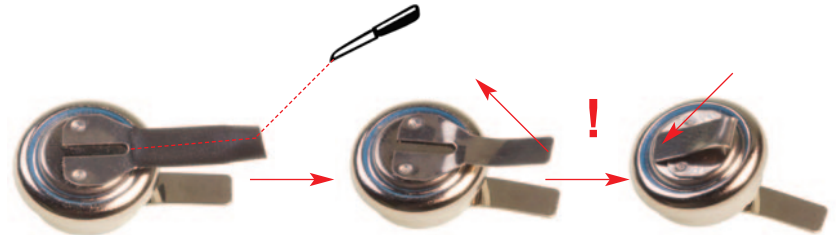

11. Den Ladewiderstand entsprechend dem verwendeten Akku auswählen.
 11. Select the charging resistor according to the battery used.
 11. Choisir la résistance de chargement en fonction de la pile utilisée.
 11. Kies de laadweerstand die bij de gebruikte accu past.



grün / braun / schwarz / gold = 51 Ohm = Akku 150 - 240 mAh

green / brown / black / gold = 51 ohms = Battery from 150 to 240 mAh

vert / brun / noir / or = 51 ohms = Pile de 150 à 240 mAh

groen / bruin / zwart / goud = 51 ohm = accu 150 - 240 mAh



grau / rot / schwarz / gold = 82 Ohm = Akku 80 - 140 mAh

grey / red / black / gold = 82 ohms = Battery from 80 to 140 mAh

gris / rouge / noir / or = 82 ohms = Pile de 80 à 140 mAh

grijs / rood / zwart / goud = 82 ohm = accu 80 - 140 mAh



braun / grün / schwarz / gold = 150 Ohm = Akku 40 - 80 mAh

brown / green / black / gold = 150 ohms = Battery from 40 to 80 mAh

brun / vert / noir / or = 150 ohms = Pile de 40 à 80 mAh

bruin / groen / zwart / goud = 150 ohm = accu 40 - 80 mAh

12. Ladebuchse, Ladewiderstand, Akku, Schalter, Reed-Sensor und Motor verlöten und isolieren.
 12. Solder loading socket, charging resistor, battery, switch, dry-reed sensor and motor, and insulate.
 12. Braser prise de chargement, résistance de chargement, pile, interrupteur, capteur à lames et moteur, et isoler.
 12. Soldeer en isoleer de laadbus, laadweerstand, accu, schakelaar, reed-sensor en motor.

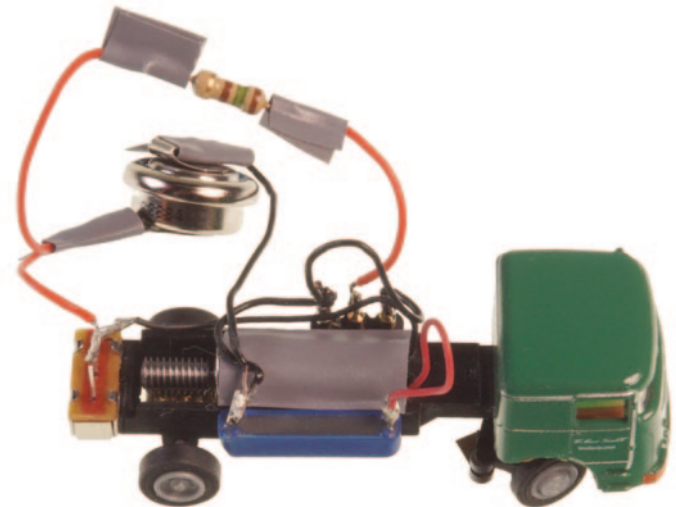
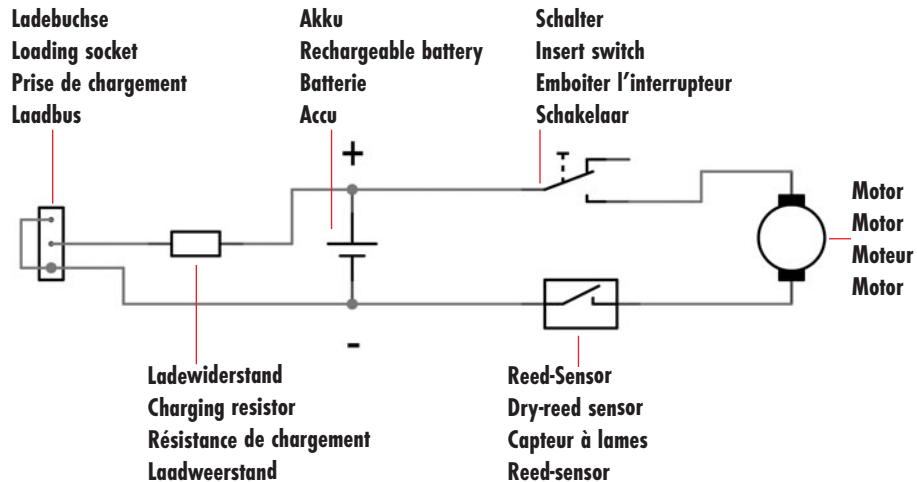

13. Kofferaufbau auf das Chassis montieren (Abstand beachten).
13. Mount trunk body on the chassis (observe spacing).
13. Monter la carrosserie valise sur le châssis (respecter l'espace).
13. Monteer de kofferoophouw op het chassis (let op de afstand).



14. Radkästen abschneiden.
 14. Cut off the wheel guards.
 14. Découper les carters de roue.
 14. Snijd de wielkasten af.

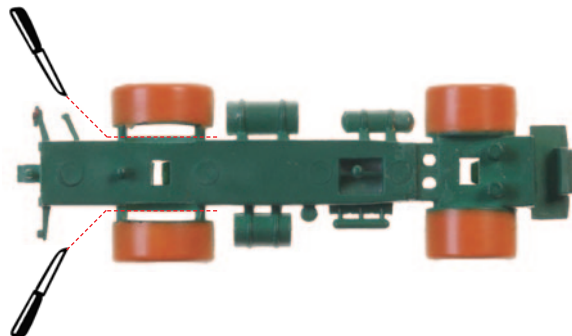

15. Radkästen ankleben. Den Magneten unten auf die Lenkstange legen und die sichtbare Seite farbig markieren.
 15. Affix the wheel guards. Place the magnet on the underside of the steering rod and mark its visible side with colour.
 15. Coller les carters de roue. Appliquer l'aimant sur le dessous de la barre de direction et marquer la face visible d'une couleur.
 15. Lijm de wielkasten vast. Leg de magneet onderaan op de stuurstang en markeer de zichtbare zijde met een kleur.

- Sekundenkleber verwenden.
 Use instant modelling cement.
 Utilisez la colle rapide.
 Gebruik secondenlijm.



nicht kleben
 do not glue
 ne pas coller
 niet lijmen

16. Den Magneten mit Sekundenkleber auf den Reed-Sensor ca. 1 mm von der vorderen Kante kleben (markierte Seite sichtbar!).

Falls das Fahrzeug an einer Stopp-Stelle oder einem Parkplatz nicht anhält bzw. wieder wegfährt, muss die Position des Magneten nach vorne oder hinten verändert werden.

16. Using instant adhesive glue the magnet to the dry-reed sensor approx. 1 mm off the front edge (coloured side visible!).

If the vehicle is not meant to stop at a parking space or a stop point, or to leave again such place, the position of the magnet must be changed forwards or backwards.

16. Avec de la colle instantanée coller l'aimant sur le capteur à lames souples à env. 1 mm du bord avant (face marquée visible!).

Si le véhicule ne s'arrête pas à un point d'arrêt ou à un parking, ou ne le quitte pas de nouveau, il faut modifier la position de l'aimant vers l'avant ou vers l'arrière.

16. Plak de magneet met secondelijm op de reed-sensor, ca. 1 mm van de voorste rand (gemarkeerde kant zichtbaar!).

Indien het voertuig bij een stopplaats of een parkeerplaats niet stopt resp. weer wegrijdt, moet de positie van de magneet naar voren of achteren worden veranderd.

