

DE

EN

LACKIERKABINE 170984 HS-E420DC

SPRAY BOOTH 170984 HS-E420DC

BEDIENUNGSANLEITUNG
INSTRUCTION MANUAL



ROHS







Vielen Dank für den Kauf unserer Lackierkabine.

Für optimale Ergebnisse lesen Sie bitte diese Bedienungsanleitung sorgfältig durch, bevor Sie das Gerät in Betrieb nehmen und bewahren Sie die Anleitung gut auf.

Eigenschaften:

Die Lackierkabine kann gefaltet werden, sie hat ein geringes Gewicht und eine ideale Größe.

Mit kleiner elektrischer Leistung wird eine große Luftströmung erzeugt.

Der Filter mit hoher Dichte filtert die meisten Farben und Feuchtigkeit.

Das Gerät ist mit einem international einsetzbaren Netzteil ausgestattet, verwendbar von 110 – 240 V / 50 oder 60 Hz.

Zwei Geräte können auch verbunden werden, somit wird die Lackierfläche verdoppelt.

Die eingebaute Beleuchtung kann separat Ein- und ausgeschaltet werden.

Mit rund 45DB ist das Gerät geräuscharm. Ein Drehteller ist im Gerät installiert.

DE

Gerätedaten:

Motor:	DC12V, 1,6A
Eingangsleistung:	AC 100 – 240 V, 50/60 HZ
Luftdurchfluss:	4 m ³ / Minute
Geräusch:	45 db
Aufbau-Abmessung:	42x48x34 cm
Abmessung gefaltet:	42x15x25 cm
Gewicht:	3,5 Kg





Übersicht:

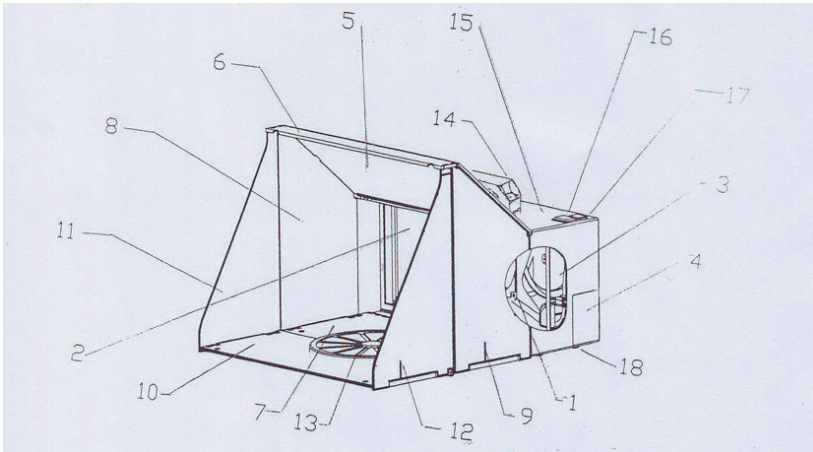

DE

Nr.	Beschreibung	Nr.	Beschreibung
1	Lüfter	10	Hintere Arbeitsplatte
2	Filter	11	Vordere linke Seitenwand
3	Netzstecker	12	Vordere rechte Seitenwand
4	Netzsteckerfach	13	Drehteller
5	Obere Abdeckplatte	14	Tragegriff
6	Untere Abdeckplatte	15	Dunstabzugsgehäuse
7	Vordere Arbeitsplatte	16	Lichtschalter
8	Hintere linke Seitenwand	17	Netzschalter
9	Hintere rechte Seitenwand	18	GummifüÙe





Inbetriebnahme:



Im gefalteten Zustand befindet sich am oberen Teil ein Tragegriff zum einfachen Transport. An der Unterseite befinden sich vier GummifüÙe.

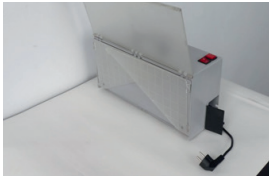

Öffnen Sie die kleine Klappe und nehmen Sie den Netzadapter heraus, der für 100 – 240 V, 50 / 60 HZ geeignet ist. Das Kabel hat eine Länge von rund 2 Meter. Öffnen Sie die vordere Abdeckplatte.

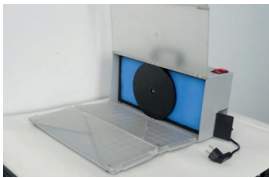

Ziehen Sie den Arbeitstisch nach vorne heraus und drücken Sie ihn flach.

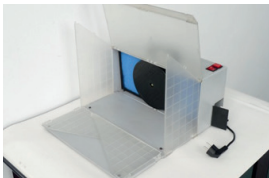

Stellen Sie das linke und das rechte Seitenteil in einem 90°-Grad-Winkel auf.

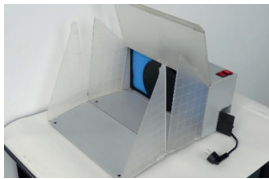

Ziehen Sie die vordere Arbeitsplatte hoch, öffnen Sie das linke und das rechte Seitenteil.

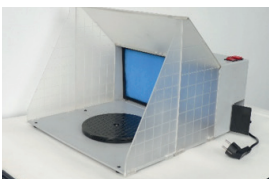

Mit Hilfe der kleinen Aussparung im Deckel des Gerätes aufklappen und den Deckel an der rechten und linken Seite der Kabine befestigen. Gleichzeitig an den vier kleinen Aussparungen am Deckel nach unten drücken und die vier Seiten an der Unterseite befestigen.





DE

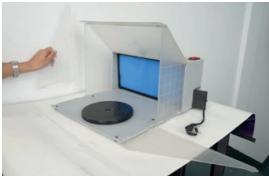

Die Vorderseiten der linken und rechten Abdeckplatte kann flach nach aussen gelegt oder ganz entfernt werden, dadurch lässt sich der Arbeitsraum vergrößern. Nach entfernen der äusseren Abdeckplatten können auch zwei Geräte miteinander verbunden werden.

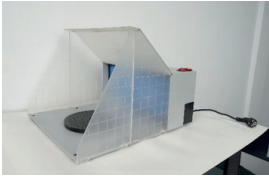

Nach Herausnahme des Netzadapters kann die kleine Tür wieder geschlossen werden. Somit wird die verwendung von zwei Geräten nicht beeinträchtigt.

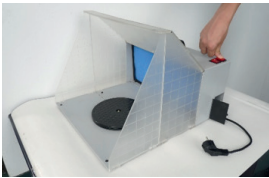

Nach Benutzung ziehen Sie bitte den Netzstecker, verstauen Sie Netzadapter und Kabel in der kleinen Öffnung und schließen die Tür. Falten Sie dann die Kabine in der umgekehrten Reihenfolge wieder zusammen.

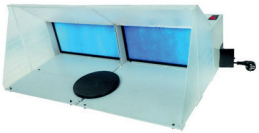

Wenn Sie zwei Geräte zusammen nutzen wollen, demontieren Sie an einem die linke äußere Abdeckplatte, am anderen die rechte Seite und setzen die beiden Geräte einfach zusammen.



Bitte beachten Sie die beigelegten Sicherheitshinweise.





Sicherheitshinweise und Gefahrenhinweise

Bitte lesen Sie vor erstmaligem Gebrauch des Produktes diese Bedienungsanleitung gut durch, sie beinhaltet wichtige Hinweise zum sicheren und richtigen Gebrauch. Die Garantie / Gewährleistung erlischt, wenn ein Schaden durch Nichtbeachtung der Bedienungsanleitung entstanden ist. Die Haftung für Folgeschäden ist ausgeschlossen.

Für Sach- oder Personenschäden, die durch unsachgemäßen Gebrauch oder Nichtbeachtung der Sicherheitshinweise verursacht werden, übernimmt der Hersteller keine Haftung. In solchen Fällen erlischt die Garantie/ Gewährleistung.

- Das eigenmächtige Umrüsten sowie die Demontage des Produktes ist auch Sicherheits- und Zulassungsgründen unzulässig!
- Das Produkt ist kein Spielzeug und muss ausserhalb der Reichweite von Kindern aufbewahrt werden. Besondere Vorsicht ist auch geboten, wenn Kinder anwesend sind.
- Das Gerät darf nicht feucht oder gar naß werden. Es darf nur in trockenen Innenräumen verwendet werden. Es besteht die Gefahr eines tödlichen Stromschlages.
- Setzen Sie das Produkt und das Zubehör nicht feuchten oder extrem hohen oder niedrigen Temperaturen aus.
- Lassen Sie das Verpackungsmaterial nicht unbeaufsichtigt, es kann zu einem gefährlichen Spielzeug für Kinder werden.
- Druck, Herunterfallen oder Zugkräfte können die Funktion des Gerätes zerstören oder zumindest einschränken.
- Stellen Sie das Gerät niemals in der Nähe von brennbaren oder leicht entzündlichen Materialien, etwa Gardinen, auf,
- Stellen Sie immer sicher, dass sich der beiliegende Drehteller in der Mitte des Gehäuses steht.
- Das Gerät sollte nach jeder Anwendung 2 bis 6 Minuten weiterlaufen, um die Selbstreinigung des Gerätes sicher zu stellen.
- Schalten Sie das Gerät nach Nutzung immer aus und ziehen Sie den Netzstecker.
- Wenn der Filter durch Farbe verunreinigt ist, kann er nicht mehr effizient arbeiten und muss ersetzt werden.
- Verwenden Sie zur Vermeidung von Gesundheitsschäden niemals giftige, brennbare oder explosive Farben und Materialien.
- Sorgen Sie immer für ausreichend Belüftung.
- Um die Absaugleistung nicht zu beeinträchtigen, dürfen Sie das Absaugrohr nicht verlängern.





- In gewerblichen Einrichtungen sind die Unfallverhütungsmaßnahmen der Berufsgenossenschaften für elektrische Anlagen und Betriebseinrichtungen zu beachten.
- In Schulen, Trainingszentren, Hobby- und Selbsthilfe-Werkstätten muss der Umgang mit dem Produkt von geschultem Personal in verantwortungsvoller Weise überwacht werden.
- Wenn Sie Grund zu der Annahme haben, dass ein gefahrloser Betrieb nicht mehr möglich ist, trennen Sie das Gerät sofort vom Netz und sichern Sie es gegen unbeaufsichtigte Bedienung.
- Es kann davon ausgegangen werden, dass ein sicherer Betrieb nicht mehr möglich ist wenn:
 - a. Das Gerät sichtbare Schäden aufweist.
 - b. Das Gerät nicht mehr funktioniert
 - c. Nach längerer Lagerung unter ungünstigen Bedingungen
 - d. Nach starkem Streß während des Transports.





Thanks for purchasing our spray booth.

Please read this Instruction Manual thorough before operating the spray booth to receive optimum results.

Features:

The paint booth can be folded, it has a low weight and an ideal size.

With small electric power, a large air flow is generated

The high-density filter filters most colors and moisture. The device is equipped with an international power supply, usable from 110 - 240 V / 50 or 60 Hz.

Two devices can also be connected; thus, the painting worktop is doubled. The included light can be switched on and off separately. With around 45 dB, the device is quiet. A turntable is installed in the device.

EN

Data Sheet:

Engine:	DC12V 1.6A
Input power:	AC100-240V 50/60HZ
Air flow:	4 m ³ /minute
Noise:	45 db.
Extend dimension:	42x48x34 cm
Folded dimension:	42x15x25 cm
Weight:	3.5 Kg



Operation directory:

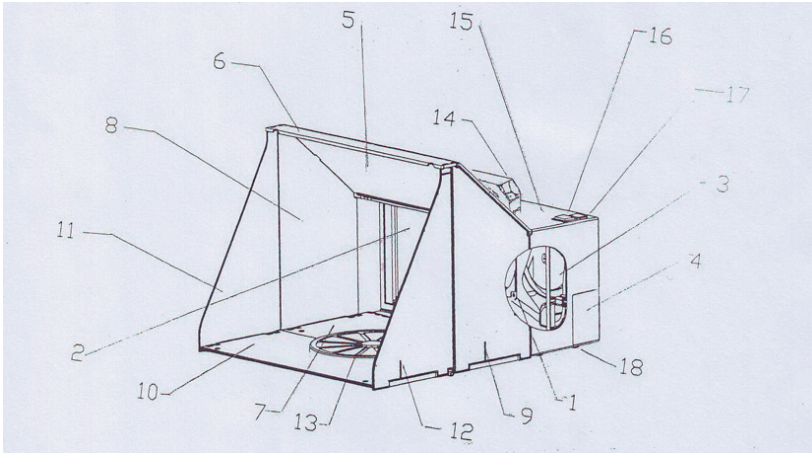

EN

No.	Description	No.	Description
1	Fan	10	Rear worktop
2	Filter	11	Front left side wall
3	Power plug	12	Front right side wall
4	Power plug pocket	13	Turntable
5	Upper cover plate	14	Carry handle
6	Lower cover plate	15	Extractor case
7	Front worktop	16	Light switch
8	Rear left side wall	17	Power switch
9	Rear right side wall	18	Ruber feet



Operation directory:



In the folded state you will find carrying handle on the top side for easy transport. At the bottom there are four rubber feet.

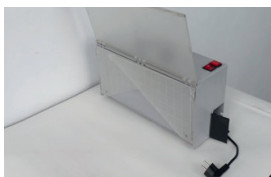

Open the small door and remove the AC adapter suitable for 100 - 240V, 50 / 60HZ. The cable has a length of about 2 meters.

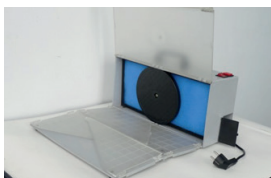

Pull the worktable forward and press it flat. Open the front cover plate

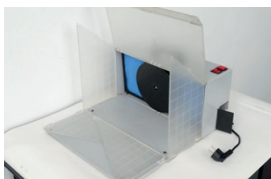

Place the left and right side panels at a 90 ° angle.

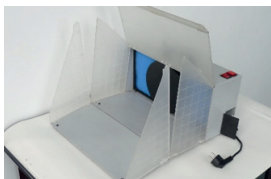

Pull up the front worktop, open the left and right side panels.

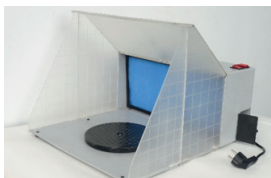

Fold open with the aid of the small recess in the lid of the device and fasten the cover on the right and left side of the cab. At the same time press down on the four small recesses on the cover and fasten the four sides to the underside.



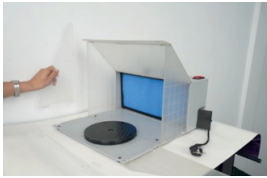

The front sides of the left and right cover plates can be laid flat outwards or completely removed, thereby increasing the working space. After removing the outer cover plates and two devices can be connected together.

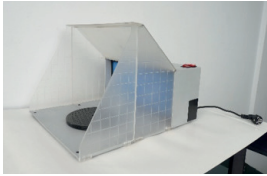

After removing the AC adapter, the small door can be closed again. Thus, the use of two devices is not affected.

EN

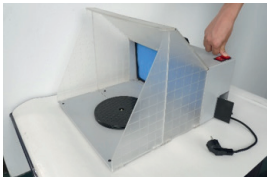

After use, please unplug the power cord, store the power adapters and cables in the small opening and close the door. Then fold the cabin back in the reverse order.

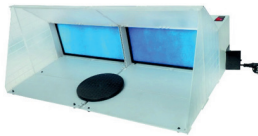

If you want to use two devices together, disassemble the left outer cover plate on one, the right one on the other and simply put the two devices together.



Please note the attached safety instructions.





Operation Directory:

Please read this manual thoroughly before using the product for the first time. It contains important information for safe and correct use. The warranty expires if damage is caused by non-observance of the operating instructions. Liability for consequential damage is excluded.

For damage to property or personal injury caused by improper use or failure to observe the safety instructions, the manufacturer assumes no liability. In such cases, the guarantee / warranty expires.

- The unauthorized conversion and disassembly of the product is also inadmissible for safety and approval reasons!
- The product is not a toy and must be kept out of the reach of children. Special care is therefore needed when children are present.
- The device must not be damp or even wet. It may only be used in dry indoor areas. There is a risk of a fatal electric shock.
- Do not expose the product and accessories to damp or extremely high or low temperatures.
- Do not leave the packaging unattended, it can become a dangerous toy for children.
- Pressure, dropping or pulling forces can destroy or at least restrict the function of the device.
- Never place the device near combustible or flammable materials, such as curtains.
- Always make sure that the enclosed turntable is in the middle of the housing.
- The device should continue to run for 2 to 6 minutes after each use to ensure self-cleaning of the device.
- Always switch off the device after use and disconnect the power plug.
- If the filter is contaminated by paint, it can no longer work efficiently and must be replaced.
- To avoid damage to health, never use toxic, flammable or explosive colors and materials.
- Always ensure adequate ventilation.
- In order not to impair the suction performance, you must not extend the suction tube.
- In commercial facilities, the accident prevention measures of the employers' liability insurance associations for electrical installations and operating equipment must be observed.
- In schools, training centers, hobby and self-help workshops, the handling of the product must be monitored responsibly by trained personnel.

EN





- If you have reason to believe that safe operation is no longer possible, disconnect the device immediately from the mains and secure it against unattended operation.
- It can be assumed that safe operation is no longer possible if:
 - a. The device has visible damage
 - b. The device stops working
 - c. After prolonged storage under unfavorable conditions
 - d. After heavy stress during transport

EN







Gebr. FALLER GmbH
Kreuzstraße 9
78148 Gütenbach

Telefon +49 (0) 77 23 / 651-0
Telefax +49 (0) 77 23 / 651-123

www.faller.de
info@faller.de

©Gebr. FALLER GmbH | Sachnr. 161 303 1 | Änderungen vorbehalten | 27.09.2018

