

D Vor Beginn des Bastelns sollten Sie sich mit den Teilerahmen und der Anleitung vertraut machen. Sollte es einmal vorkommen, dass ein Teil im Bausatz fehlt, kreuzen Sie bitte das fehlende Teil in der Anleitung an und schicken Sie diese bitte an Fa. Gebr. FALLER GmbH, Abt. Kundendienst, kundendienst@faller.de, Kreuzstraße 9, 78148 Gutenbach. Sie erhalten dann umgehend Ersatz. Es kann vorkommen, dass bei einem Bausatz Einzelteile brig sind. Bitte behandeln Sie die Holz- und Kartonteile uerst vorsichtig und sorgfaltig. Die Teile sind sto- und feuchtigkeitsempfindlich. Kontrollieren Sie den Bausatz vor Beginn auf Vollstndigkeit und Unversehrtheit der Teile. Trennen Sie die einzelnen Teile vorsichtig mit einem scharfen Bastelmesser aus dem Teilerahmen. Beachten Sie, dass die Teile bereits nach kurzer Zeit gut aneinander haften und nur schwer wieder voneinander getrennt werden knnen.

GB Before you start you should familiarize yourself with the parts frame and the instruction manual. If a part should be missing then please mark the missing part in the instruction manual and send it to Gebr. FALLER GmbH, Abt. Kundendienst, kundendienst@faller.de, Kreuzstrasse 9, D-78148 Gutenbach. You will then immediately receive a replacement part. It may happen, that in a kit single parts are not being used. Please treat the parts very carefully and accurately. The parts are shock-sensitive and moisture-sensitive. Check the kit for completeness of contents and intactness of parts. Carefully separate the parts with a hobby knife from the parts frame. Kindly note, that the parts already stick together after short time and that they can hardly be separated again.

F Avant de commencer le montage, veuillez vrifier les grappes de pices et consulter la notice de montage. Si une des pices est manquante, marquez la d'une croix dans la notice de montage et renvoyez nous cette dernire avec vos coordonnes  Fa. Gebr. FALLER GmbH, Abt. Kundendienst, Kreuzstrae 9, D-78148 Gutenbach ou par e-mail  kundendienst@faller.de. Nous vous ferons parvenir une pice de remplacement. Dans certains kits, il est possible que certaines pices ne soient pas utilises. Veuillez manipuler les pices en bois et carton avec prudence et soin. Les pices sont sensibles aux chocs et  l'humidit. Avant de commencer l'assemblage, vrifiez que toutes les pices sont prsentes et en bon tat. Prlevez soigneusement les pices du cadre, une par une, avec un couteau de modeliste  lame acre. Notez que les pices assembles deviennent rapidement solidaires et qu'il est difficile de les sparer par la suite. Vrifiez bien la justesse des assemblages !

NL Voordat u met het bouwen van start gaat adviseren wij u de onderdelen te controleren en de bouwbeschrijving te bestuderen. Als het onverhoopt voorkomt dat een onderdeel in de bouwdoos mist of beschadigd is, kruis dan het desbetreffende onderdeel op de handleiding aan en stuur deze naar: Gebr. Faller GmbH, afd. Kundendienst, Kreuzstrasse 9, D-78148 Gutenbach. Mailen kan ook: kundendienst@faller.de. U ontvangt het gewenste onderdeel per omgaande. Het kan voorkomen dat u bij bepaalde bouwdozen onderdelen overhoudt. Behandel de houten en kartonnen onderdelen s.v.p. voorzichtig en zorgvuldig. De onderdelen kunnen makkelijk beschadigd raken en zijn gevoelig voor vocht. Snijd de onderdelen voorzichtig met een scherp mes uit het onderdelen raamwerk. Houd er s.v.p. rekening mee dat de onderdelen al na korte tijd vast aan elkaar hechten en moeilijk weer van elkaar gescheiden kunnen worden.

Fr den Zusammenbau des Modells empfehlen wir folgende FALLER-Artikel: Art. Nr. 170494 + 170687 (liegen nicht bei).
For the assembly of the kit we recommend following FALLER products: Art. Nr. 170494 + 170687 (not included).
Pour l'assemblage du modle, nous vous recommandons les articles FALLER suivants: Art. Nr. 170494 + 170687 (non jointe).
Om dit model te bouwen adviseren wij de volgende FALLER producten: Art. Nr. 170494 + 170687 (niet bijgevoegd).

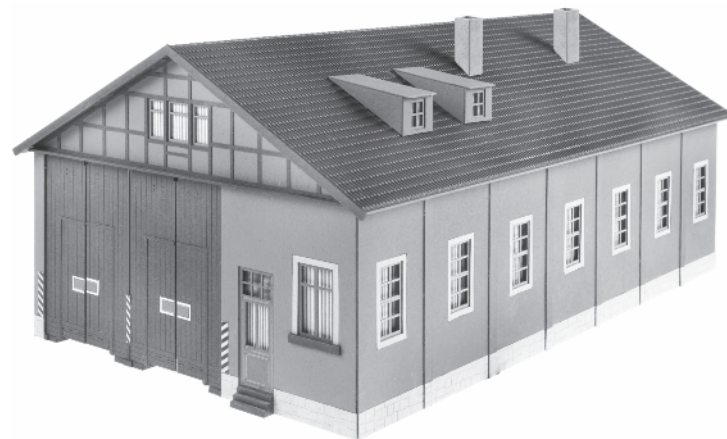

Inhalt	Spritzlinge	1	1	x	3	1	x	6	1	x	9	1	x
Contents	Sprues	1 B	2	x	4	1	x	7	1	x	10	1	x
Contenu	Moulages												
Inhoud	Gietstukken	2	1	x	5	1	x	8	1	x	11	1	x

Sa. Nr. 222 101 1



Art. Nr. 170494
FALLER-EXPERT LASERCUT

Dieser Klebstoff verbindet Holz-, Karton-, Styropor- und Decoflexteile miteinander.
Ideal fr den Bau von Laser-Cut-Modellen geeignet.

This glue joins wood, cardboard, Styrofoam, and decorating parts.
Ideal for building Laser-Cut-Models.

Cette colle relie les pices en bois, carton, polystyrne deco-flex.
Idal pour la construction de modles laser-cut.

Deze lijm verbindt houten, kartonnen, piepschuimen en decoflex delen met elkaar.
Idaal geschikt voor het bouwen van laser cut modellen.

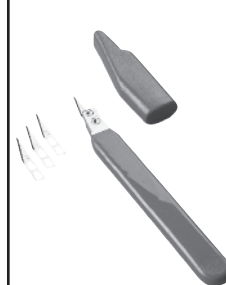

Art. Nr. 170687
FALLER-BASTELMESSER
wie es die Profi-Modellbauer fr ihre Arbeit verwenden. Komplet mit 3 Ersatzklingen.
Weitere Ersatzklingen erhalten Sie direkt ber den FALLER-Kundendienst.

like the professional modellers use for their work. Complete with 3 spare blades. You can order additional spare blades directly via the FALLER customer service.

tout comme les constructeurs de modles professionnels l'utilisent pour leur travail. Complet avec 3 lames de remplacement.
D'autres lames de remplacement sont disponibles directement chez le service de clientle de FALLER.

ols hat de profi-modellbouwers voor hun werk gebruiken. Compleet met 3 reservemesjes.
Verdere reservemesjes verkrijgt u direct via de FALLER-klantenservice.

Vor Beginn des Bastelns sollten Sie sich mit den Variationsmöglichkeiten des Modells vertraut machen.

Before starting the assembly you should familiarize yourselves with the variations of the kit.

Avant de commencer l'assemblage, il faut vous familiariser avec les configurations proposées

Voor dat u begint met het bouwen adviseren wij u de variatiemogelijkheden van dit bouwmodel te bestuderen.

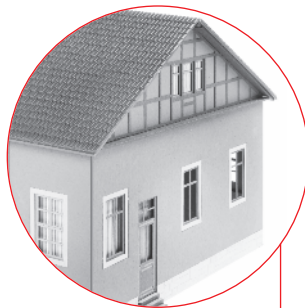

Standard

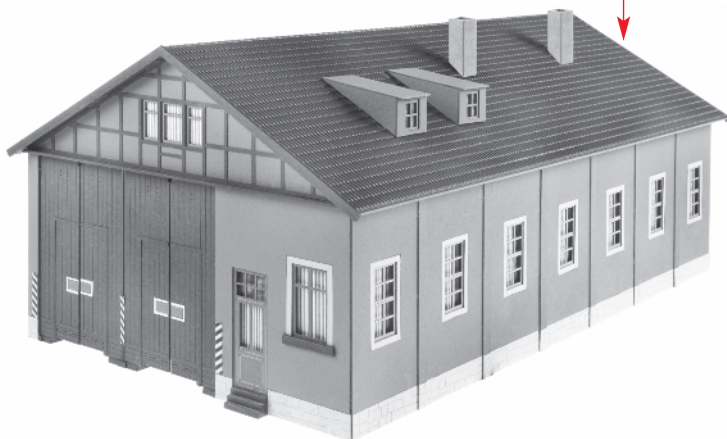

Variante

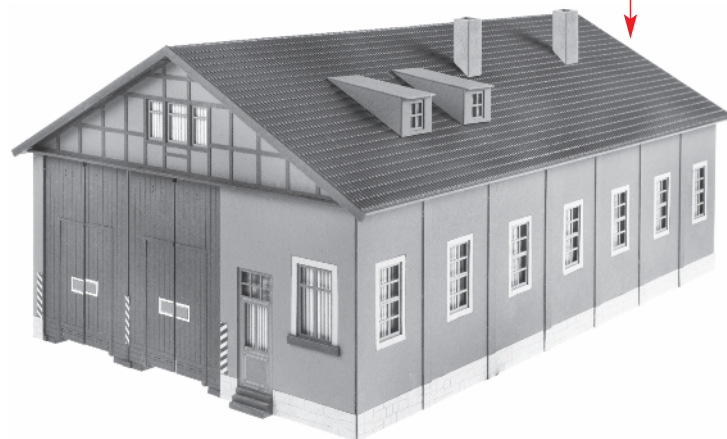

Fensterfolie

Die beiliegende Fensterfolie entsprechend der benötigten Größe ausschneiden und vorsichtig mit wenig Klebstoff auf die Rückseite der Fensterrahmen aufkleben.

Window foil

Cut the attached window foil according the illustrations and glue it carefully with a little glue to the rear side of the window frames.

Feuillet transparent pour fenêtres

Découper le feuillet transparent pour fenêtres inclus d'après l'illustration. Coller proprement avec un peu de colle sur la face arrière du cadre des fenêtres.

Vensterfolie

De meegeleverde vensterfolie conform de afbeeldingen uitknippen of uitsnijden en voorzichtig met een beetje lijm op de achterzijde van het raam plakken.

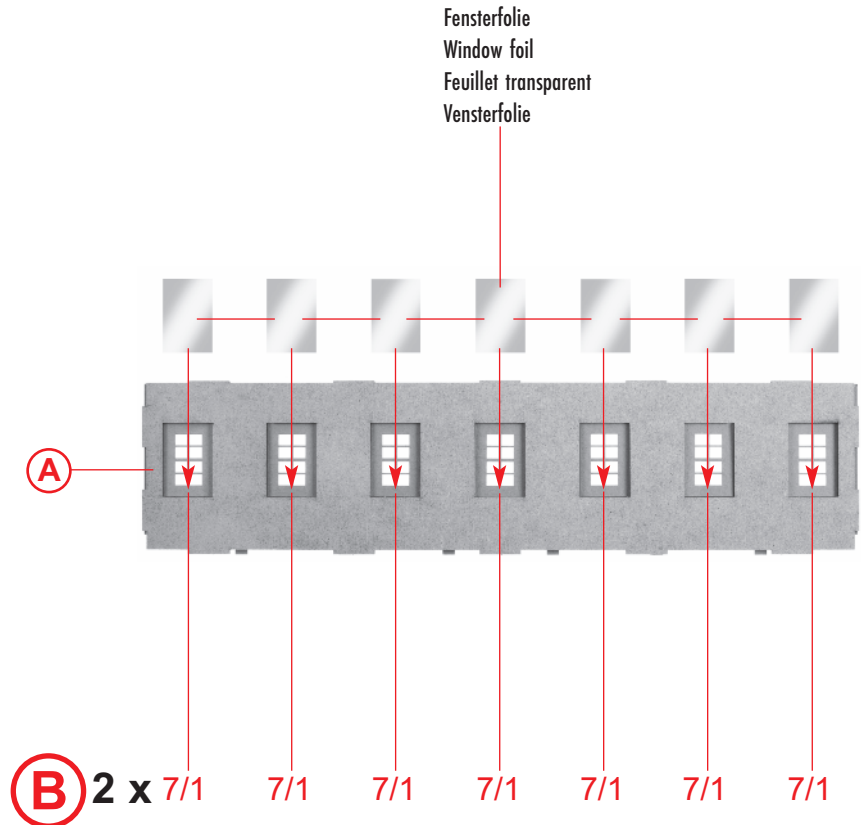
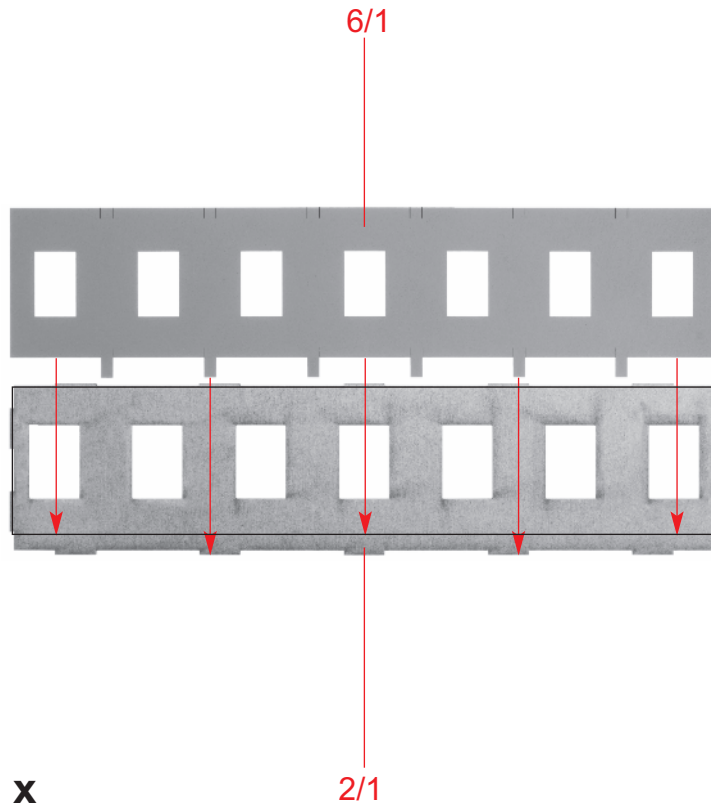

4

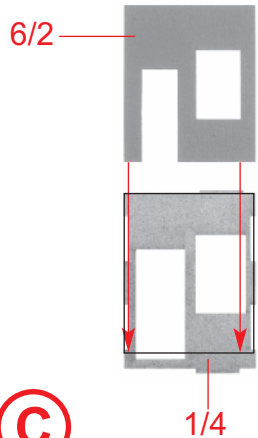

Fensterfolie
Window foil
Feuillet transparent
Vensterfolie

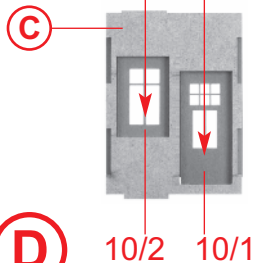

Nur für Variante schneiden
Only cut for variant
Couper seulement pour la variante
Alleen voor variant knippen

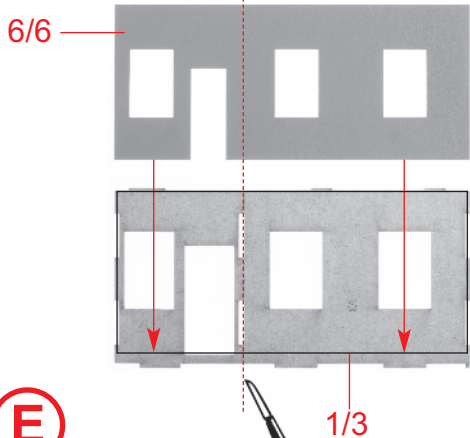

Fensterfolie
Window foil
Feuillet transparent
Vensterfolie

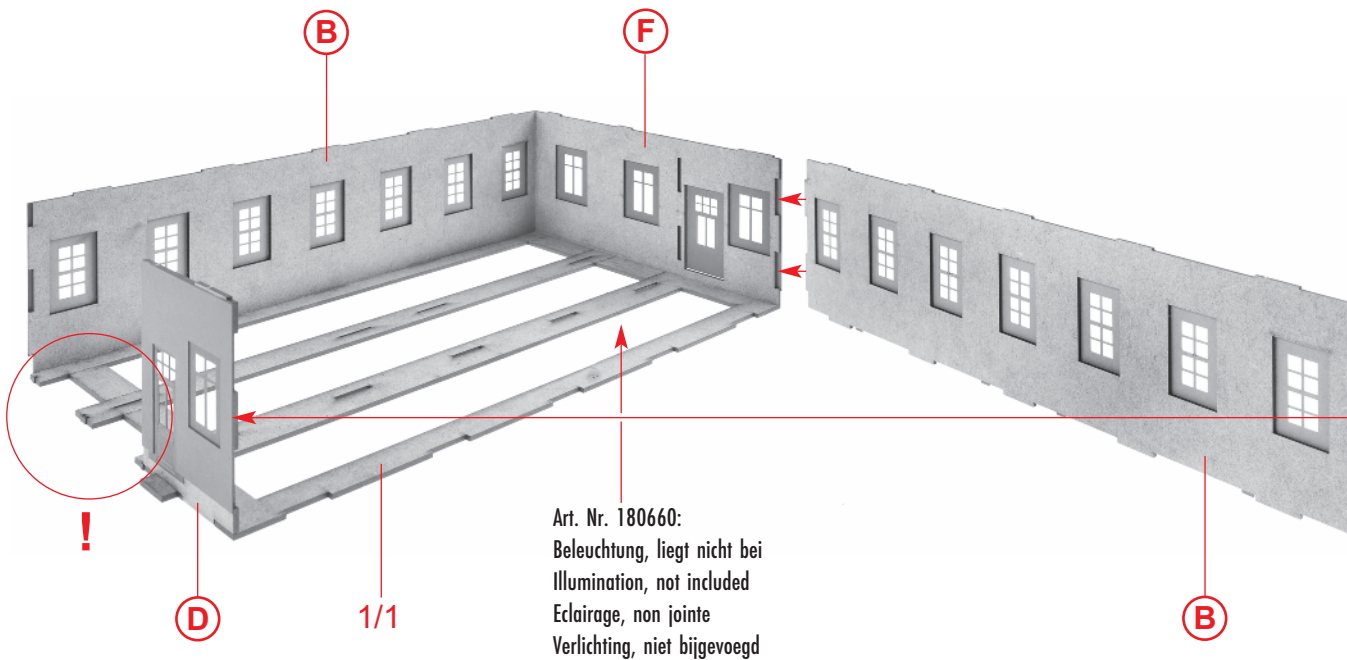
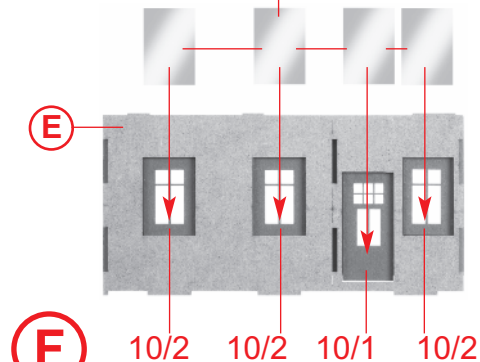

Art. Nr. 180660:
Beleuchtung, liegt nicht bei
Illumination, not included
Eclairage, non jointe
Verlichting, niet bijgevoegd

Für Variante nicht schneiden!
Do not cut for variant!
Ne pas couper pour la variante !
Snijd niet voor variant!

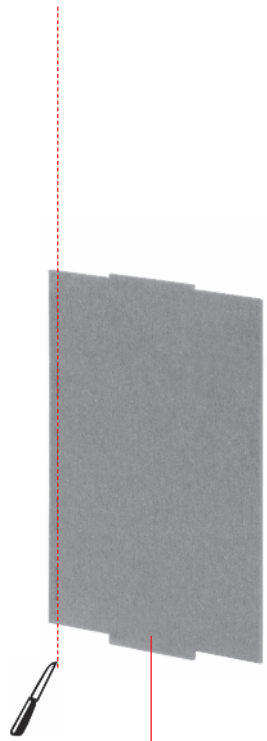

H

3/10

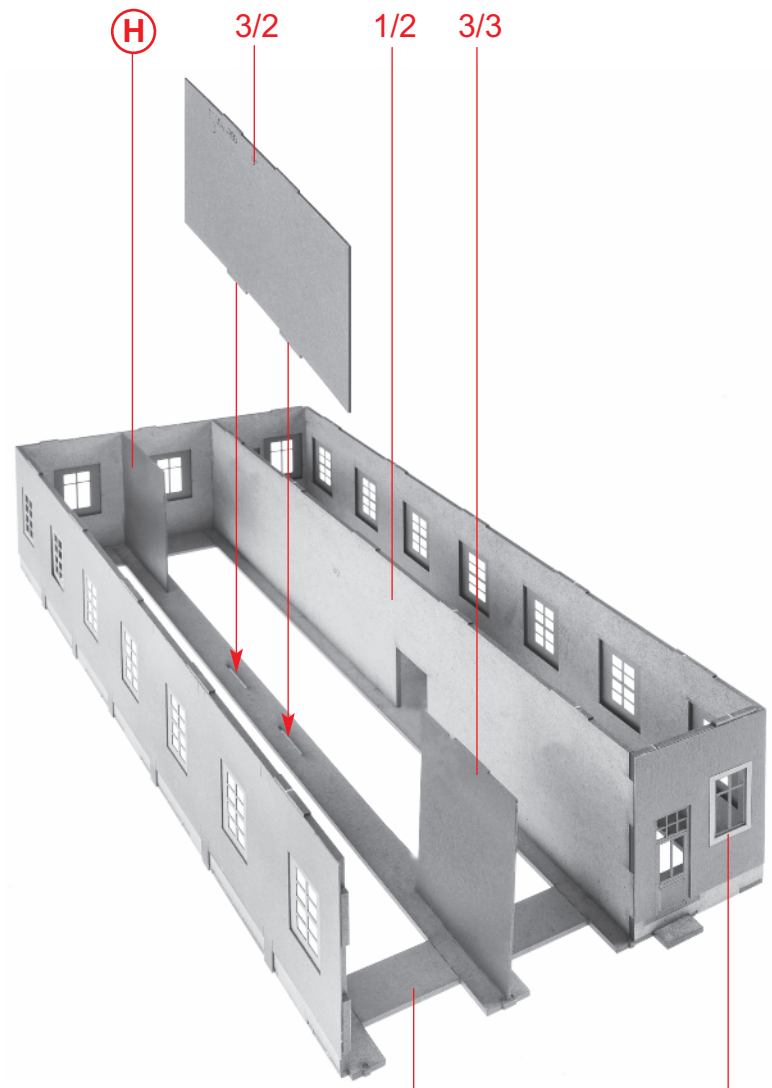

I

G

8/1

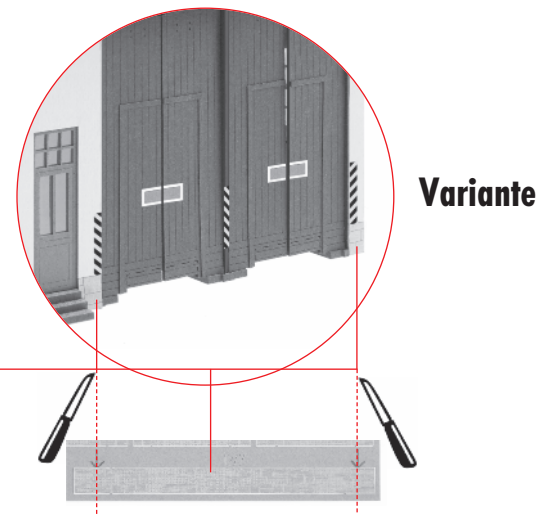
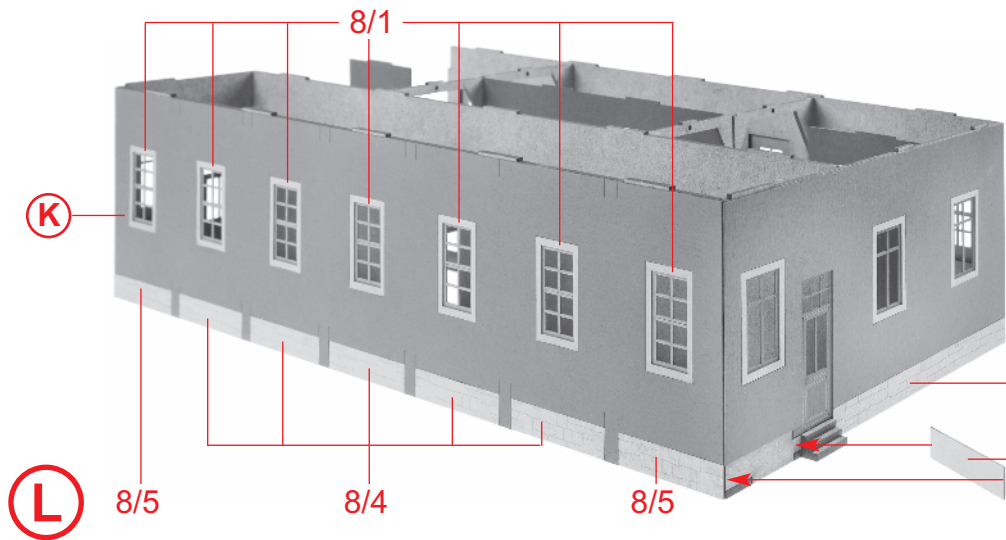
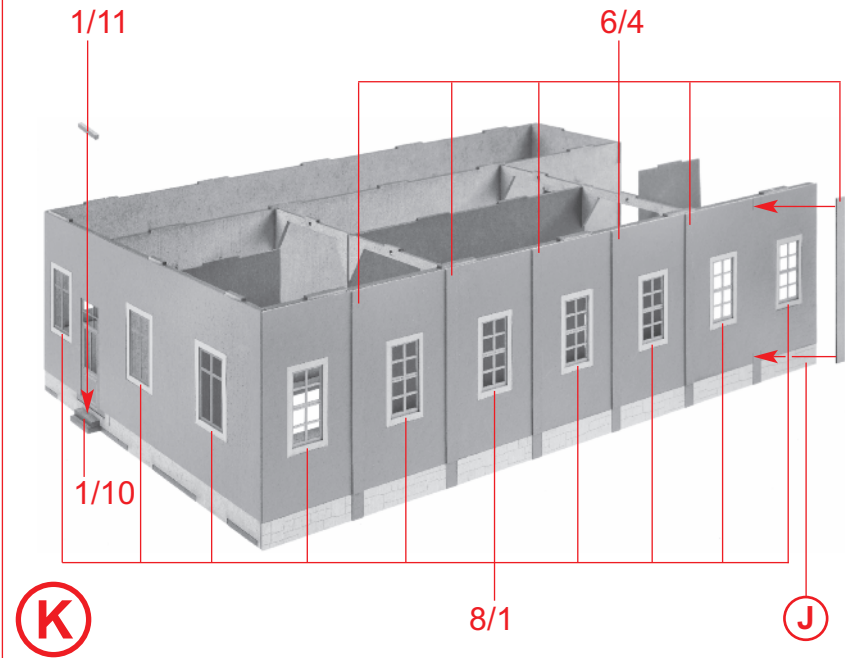
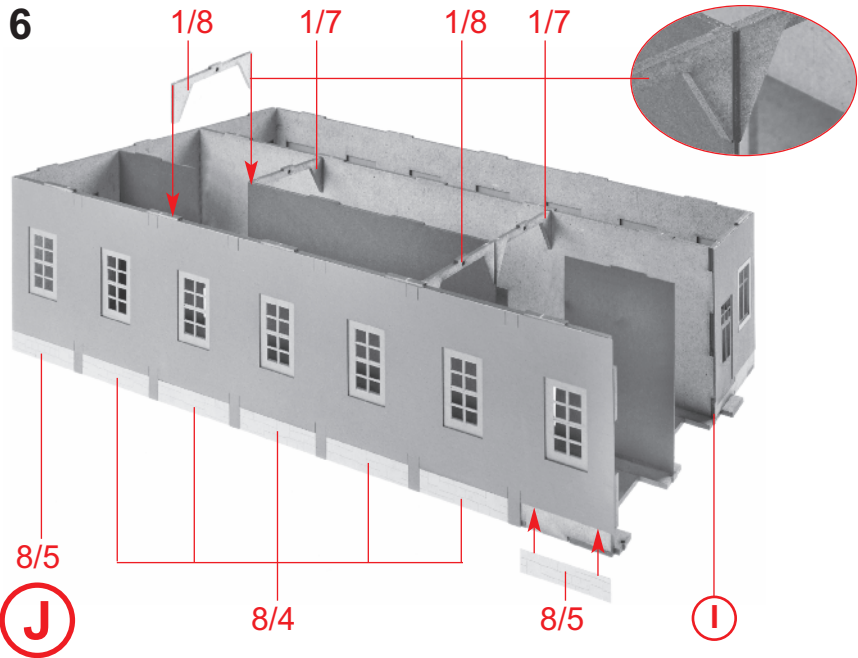

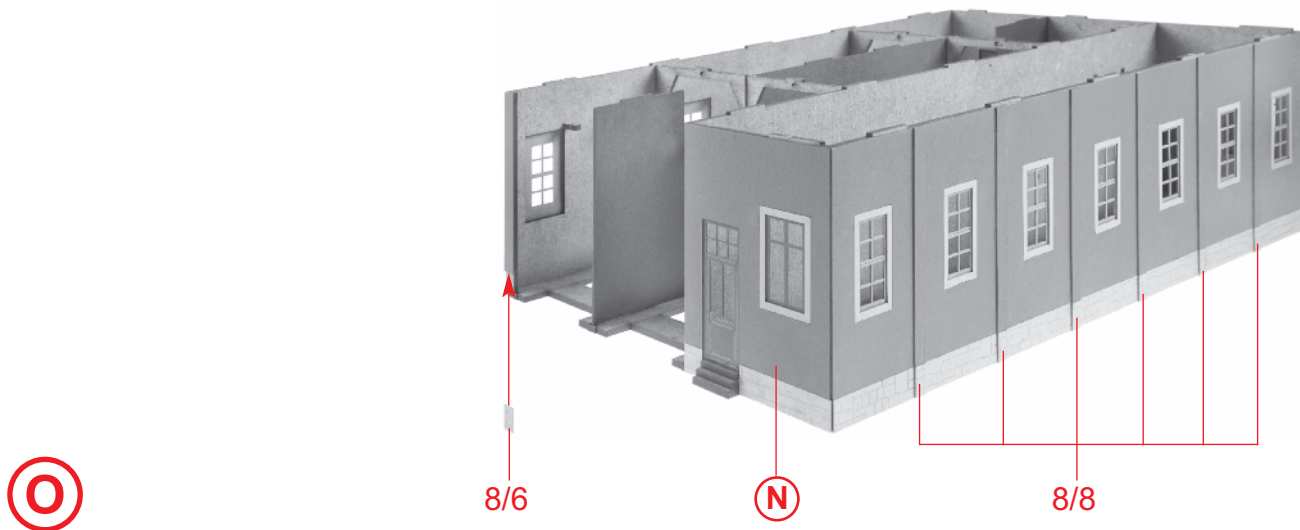
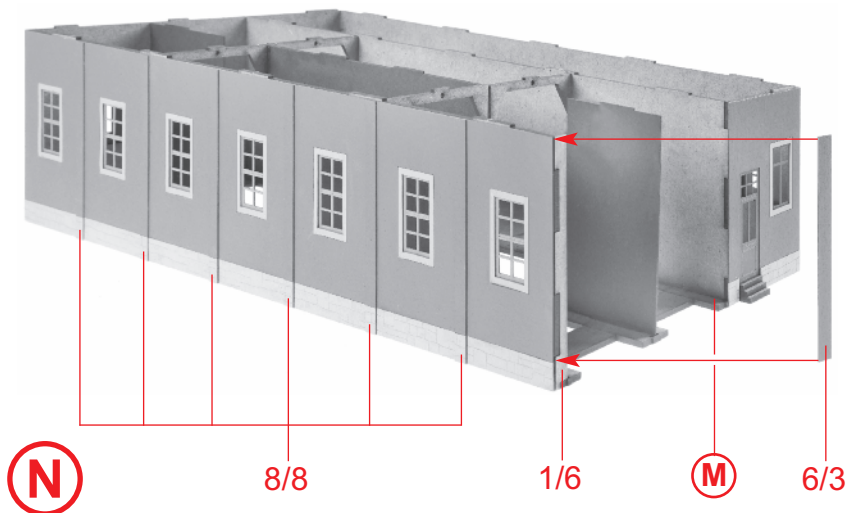
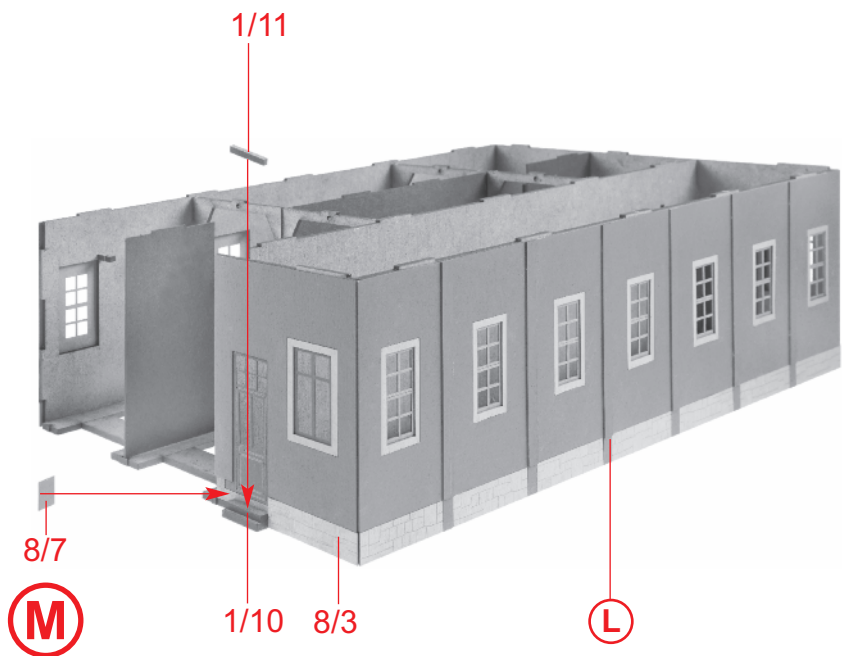

8

11/3 Deco 3

3/5

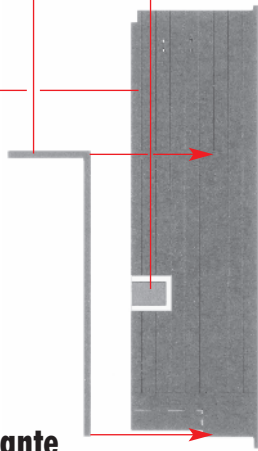

4 x Variante

P 2 x

Deco 3 11/4

3/4

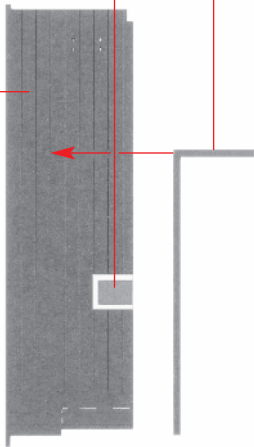

4 x Variante

Q 2 x

Papiermaske
Papermask
Masque
Masker
M1

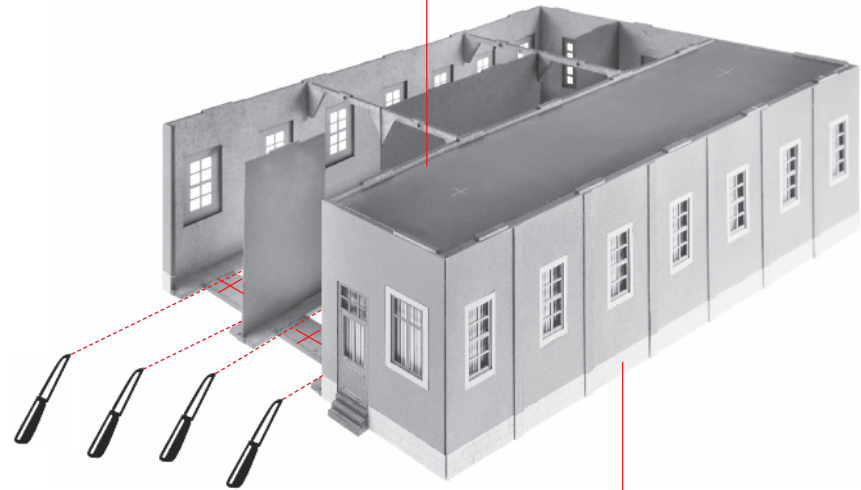

R

O

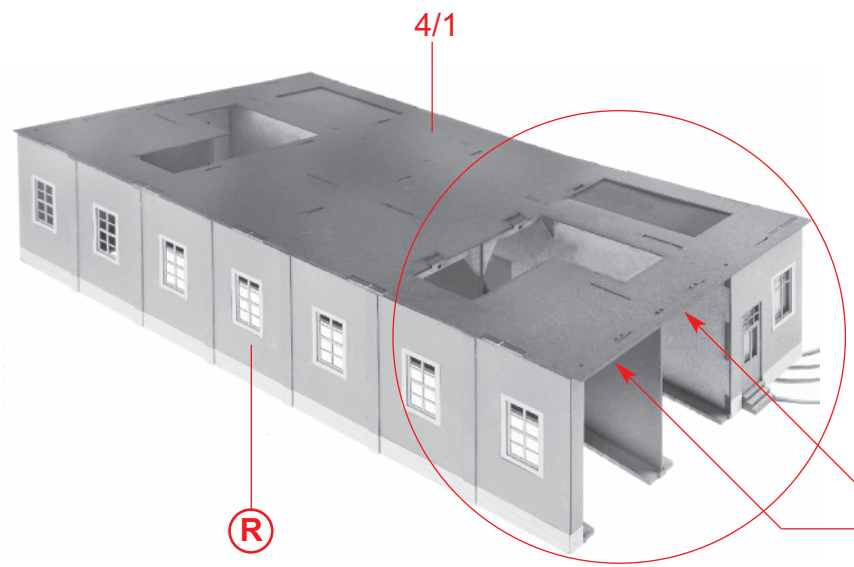

Art. Nr. 180653:
 Beleuchtung, liegt nicht bei
 Illumination, not included
 Eclairage, non jointe
 Verlichting, niet bijgevoegd

S

R

Fensterfolie
 Window foil
 Feuillet transparent
 Vensterfolie

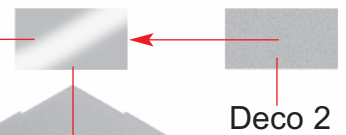

Deco 2

T 2 x 5/1



11/2

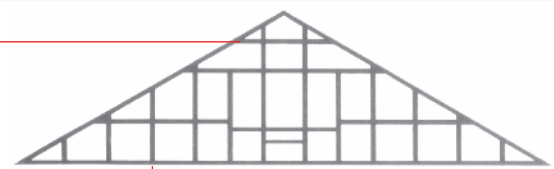

U 2 x 6/5



T

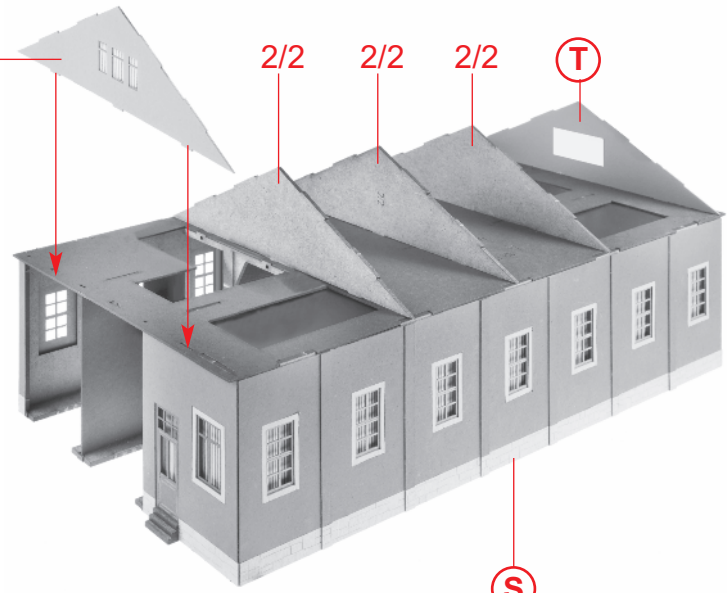

2/2

2/2

2/2

T

V

S

10

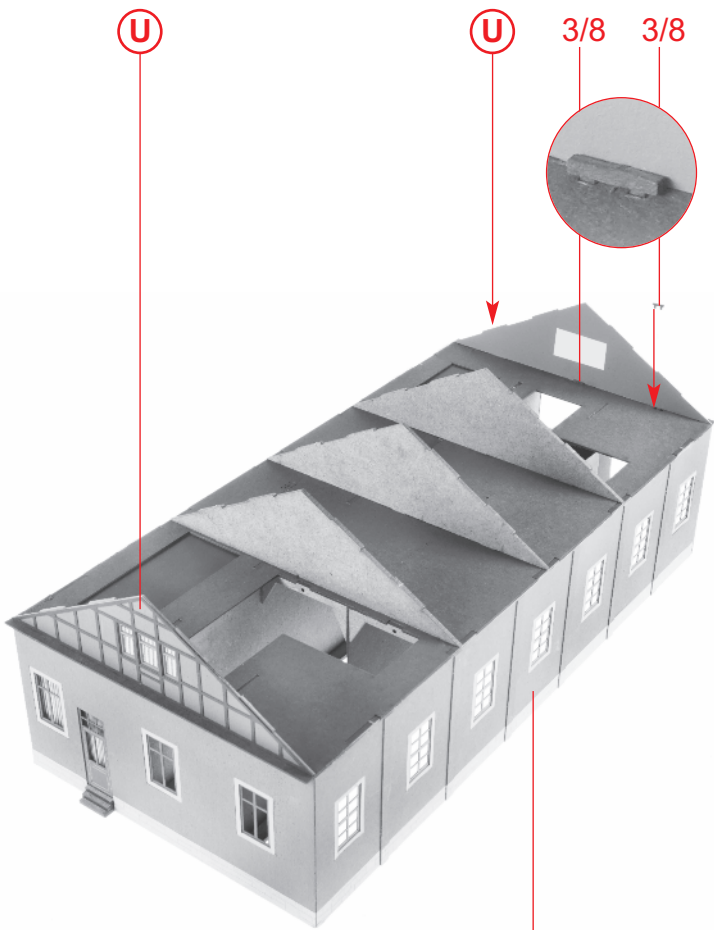

(a)

(v)

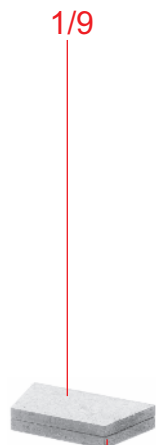

(b) 2 x $1/9$

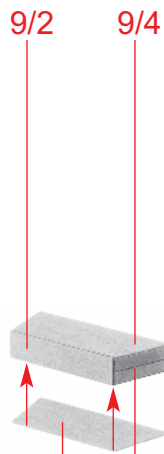

(c) 2 x **(b)**



(d) 2 x $9/5$

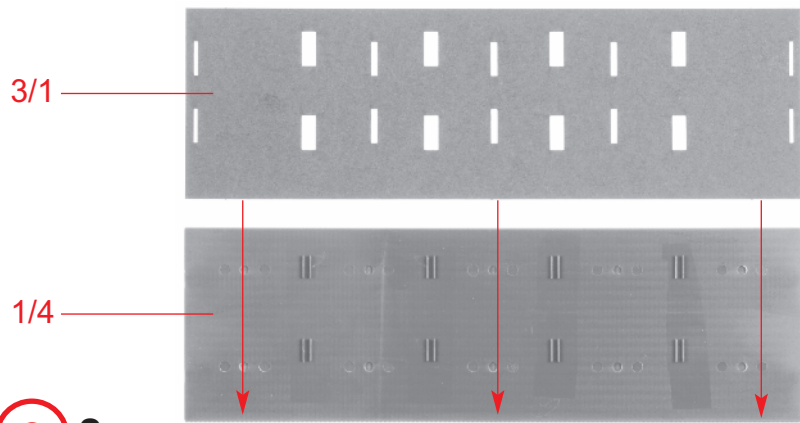

(e) 2 x

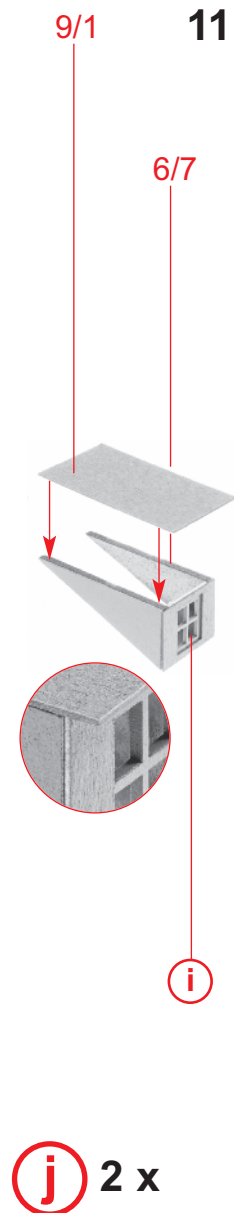
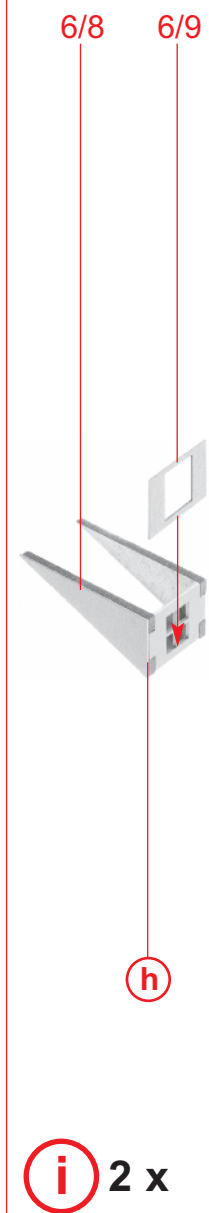
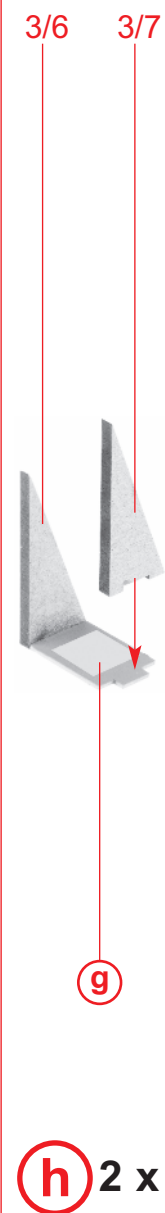
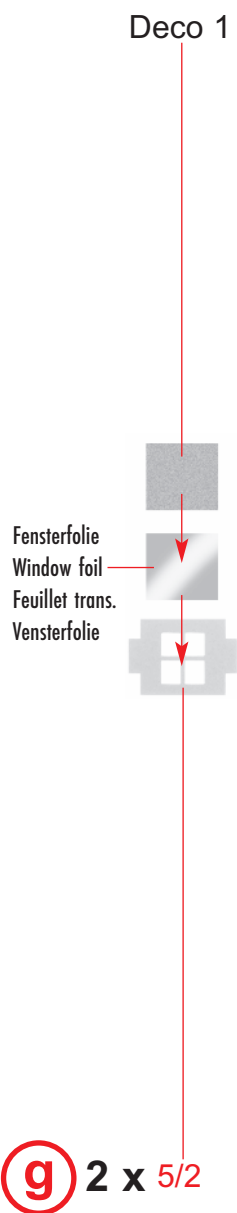
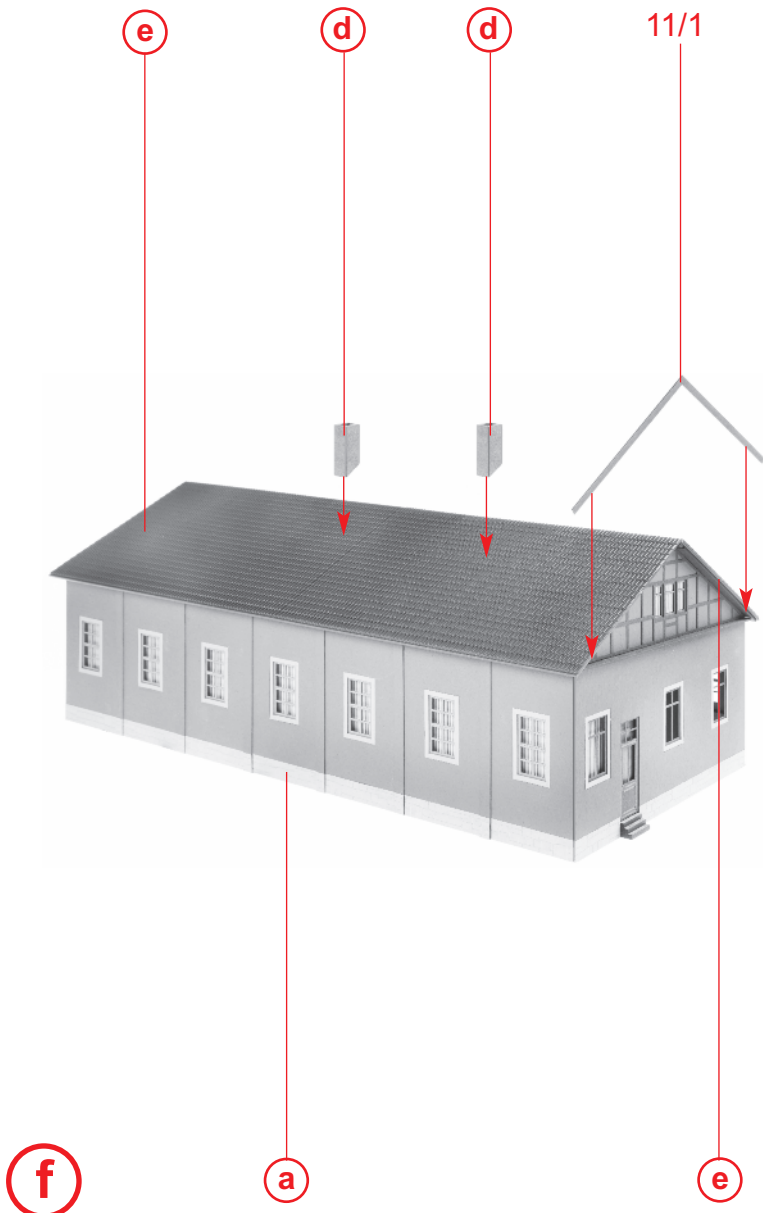

12

1/5

1/5

Plastikleber verwenden.
Use plastic cement.
Utilisez la colle plastique.
Gebruik plasticlijm.

3/9

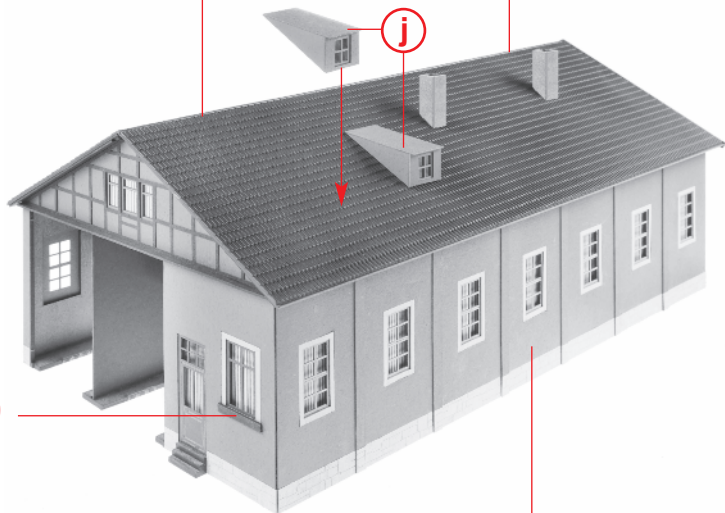

k

f

11/1

Deco 5

Deco 6

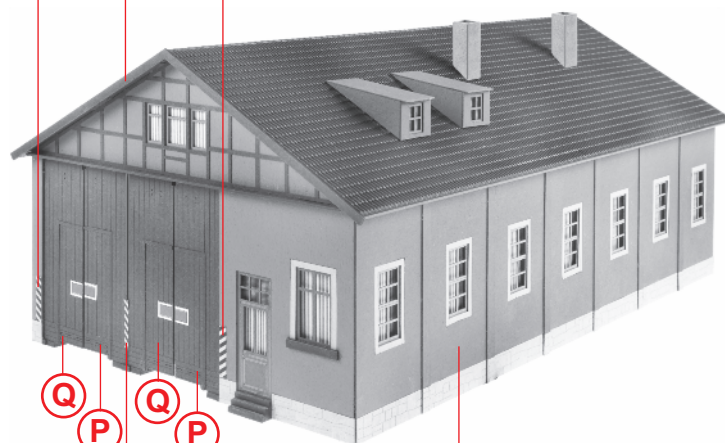

nicht kleben
do not glue
ne pas coller
niet lijmen

nicht kleben
do not glue
ne pas coller
niet lijmen

l

Deco 4

Tore müssen leicht gängig sein und dürfen nicht streifen.
Gates must move smoothly and should not streak.
Les portes doivent se manoeuvrer facilement et ne doivent pas frotter.
De poorten moeten licht lopen en niet schuren.