

#35260 Installation instructions of the PIKO switch control box

Technical Data

Maximum switching voltage: **24 V DC**
 Contact load:
 Input **X5** and side connectors max. **5 A**
 Output **X1-X4** max. **3 A** total load

Connecting the PIKO switch machine

You can activate up to four G-switches, signals, uncoupling tracks or other accessories with the switch control box. Each momentary contact controls one accessory article. The switch control box is connected to a direct current or alternating current source (up to 24 V) via the connection (black strip terminal X5) on the rear side. An LED shows whether the switch control box is receiving power. The accompanying stickers label the individual designation of the momentary contact configuration and the outputs X1-X4. (1, 2)

Attention!

- Power input (INPUT) may only be conducted from one transformer to the black strip terminal X5.
- All connection work must fundamentally be conducted with the operating voltage switched off.
- The power source must be fused in such a way that no cable fire can break out in the event of a short circuit.
- The connection pins may not be inserted into an electrical socket.
- If possible, use PIKO transformer #35005, #35000 or other approved, commercial quality transformers with the picture signal .
- Set up your control panel, power supply units, regulators and so on in such way that they are protected from weather conditions as much as possible. Cover the control panel in the winter and in poor weather.

Connecting more than one switch control box (cascading 1)

It is possible to connect more than one switch control box with one another using the enclosed connection element, eliminating the necessity of laying an additional power line from the transformer each time.

To do so, remove the cover on the corresponding side of the connector.

Insert the two connection pins into the connectors (2). You now have a 2-pole output on one side. You can now connect your control panel with another control panel.

Attention!

- Within one cascade, only one control panel may be connected with one power supply unit (transformer, direct current or alternating current).
- Numerous panels may only be electrically connected with each other via the outputs located on the side (interconnected into a cascade).
- The type of electrical current (direct or alternating current) fed into INPUT is always indicated on the connectors located at the side. In contrast, the green clamps (X1-X4) on the rear side (OUTPUT) always deliver direct current.

Anschluss und Betrieb des PIKO Stellpults #35260

Technische Daten:

max. Schaltspannung: **24 V DC**
 Kontaktbelastbarkeit:
 Eingang **X5** und seitliche Verbindungsbuchsen max. **5 A**
 Ausgänge **X1-X4** max. **3 A** Gesamtbelastung

Anschluss an den PIKO Weichenantrieb

Mit dem Stellpult können Sie bis zu vier G-Weichen, Signale, Entkopplungsgleise oder anderes Zubehör betätigen. Jeder Momenttaster bedient einen Zubehör-Artikel. Das Stellpult wird über den Anschluss (schwarze Klemmleiste X5) auf der Rückseite an eine Gleich- oder Wechselstromquelle (bis 24 V) angeschlossen. Eine LED zeigt an, ob das Stellpult mit Strom versorgt wird. Die beiliegenden Aufkleber dienen der individuellen Kennzeichnung der Momenttaster-Belegung und zur Kennzeichnung der Ausgänge X1-X4. (1, 2)

Achtung!

- Die Einspeisung (INPUT) darf nur von **einem** Transformator an der schwarzen Klemmleiste **X5** erfolgen.
- Alle Anschlussarbeiten sind grundsätzlich bei abgeschalteter Betriebsspannung durchzuführen.
- Die Stromquelle muss so abgesichert sein, dass es im Falle eines Kurzschlusses nicht zum Kabelbrand kommen kann.
- Die Verbindungsstifte dürfen nicht in eine Steckdose eingeführt werden.
- Verwenden Sie möglichst den PIKO Transformator #35005, #35000 oder andere handelsübliche zugelassene Transformatoren mit dem Bildzeichen .
- Stellen Sie Ihr Schaltpult, wie auch Ihre Netzgeräte, Regler usw. möglichst wettergeschützt auf. Decken Sie das Pult im Winter und bei schlechtem Wetter ab.

Verbindung mehrerer Stellpulte (Kaskadierung 1)

Es ist möglich, mehrere Stellpulte miteinander mit dem beigelegten Verbindungselement zu verbinden, ohne jedesmal eine zusätzliche Leitung vom Trafo zu verlegen. Entfernen Sie dazu auf der entsprechenden Seite die Buchsenabdeckung.

Stecken Sie die beiden Verbindungsstifte in die Buchsen (2). Jetzt haben Sie einen 2-poligen Ausgang an einer Seite. Sie können jetzt Ihr Pult mit einem weiteren Pult verbinden.

Achtung!

- Innerhalb einer Kaskade darf nur **ein Pult an einer Spannungsquelle** (Trafo, Gleich- oder Wechselstrom) angeschlossen werden.
- Mehrere Pulte dürfen nur über die seitlichen Ausgänge elektrisch miteinander verbunden (zu einer Kaskade zusammengeschaltet) werden.
- An den seitlichen Verbindungsbuchsen liegt immer die Stromart an, die bei **INPUT (Gleich- oder Wechselstrom)** eingespeist wird. Die grünen Klemmen (X1-X4) an der Rückseite (**OUTPUT**) liefern hingegen immer **Gleichstrom**.

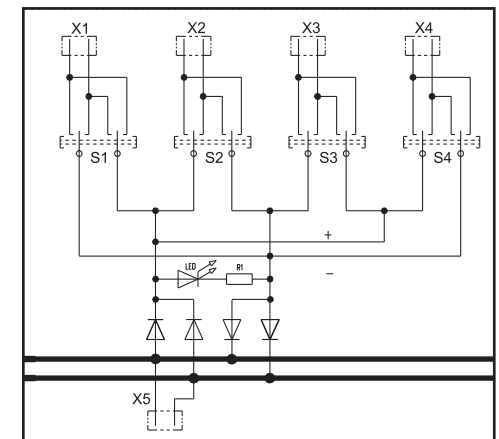
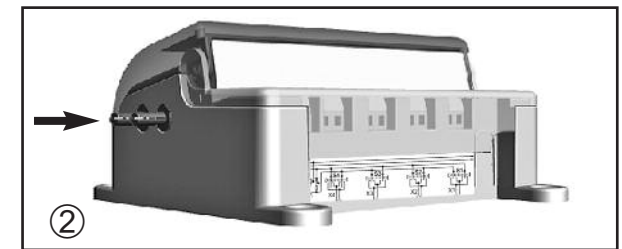
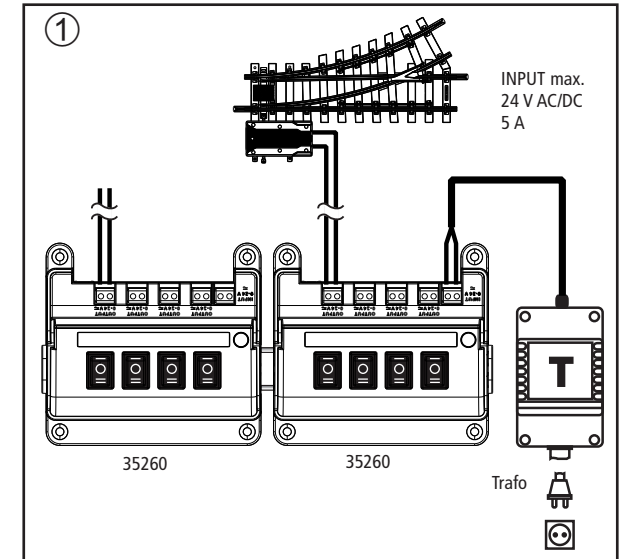

Installation et branchement du boîtier PIKO 35260

Caractéristiques techniques :

Tension maximum : **24 V DC**

Intensité :

Courant d'entrée : **X5** and side connectors max. **5 A**

Courant de sortie **X1-X4** : max. **3 A** total load

Connecting the PIKO switch machine

Avec ce boîtier, vous pouvez faire fonctionner jusqu'à 4 aiguillages G, signaux, rails de dételage, ou autres accessoires. Chaque touche fait fonctionner un accessoire. Le boîtier est connecté à une source de courant continu ou alternatif (jusqu'à 24 V) par la connexion arrière (fiche noire X5). Une diode témoigne de l'arrivée du courant. Les adhésifs joints donnent la configuration de chaque touche et des sorties X1-X4. (①, ②)

Attention !

- L'alimentation électrique (INPUT) ne doit être fournie que par un transformateur branché sur la fiche noire X5.
- Tous les branchements doivent être fait hors tension.
- La source d'alimentation doit être sécurisée de façon à ce qu'un éventuel court circuit ne soit pas la cause d'un incendie.
- Les contacts de connexion ne doivent pas être insérés dans une prise électrique.
- Utiliser si possible le transformateur PIKO #35005, #35000 ou autre transformateur agréé portant les symboles correspondants .
- Installer votre boîtier, vos sources d'alimentation électrique, vos variateurs, etc... de façon à ce qu'ils soient protégés le plus possible des intempéries. Couvrez le boîtier en hiver ou par mauvais temps.

Branchement de plusieurs boîtiers (cascade ①)

Il est possible de brancher plusieurs boîtiers ensemble en utilisant l'élément de connexion joint, pour éviter de rajouter des lignes supplémentaires au transformateur. Pour cela, retirer le couvercle du côté correspondant du connecteur.

Insérer les 2 fiches de connexion dans les connecteurs (②). Il y a maintenant une sortie 2 pôles sur un côté. Vous pouvez maintenant connecter votre boîtier de contrôle à un autre.

Attention !

- Dans un système en cascade, un seul boîtier est branché à la source de courant (transformateur, courant continu ou alternatif).
- Plusieurs boîtiers peuvent être branchés entre eux par les sorties situées sur leur côté (système cascade).
- Le type de courant électrique entrant (direct ou alternatif) est indiqué sur les fiches de connexion situées sur le côté. Les fiches vertes (X1-X4) à l'arrière (output/sortie) délivrent toujours du courant continu.

Aansluiting en gebruik van de schakelconsole PIKO 35260

Technische verklaringen:

Max. schakelspanning: **24 V DC**

Belastbaarheid van de contacten:

Ingang **X5** en contactbussen aan de zijkanten max. **5 A**

Uitgangen **X1-X4** max. **3 A** totaal

Aansluiting aan de PIKO wisselaandrijving

Met de schakelconsole kunt u tot vier G-wissels, seinen, ontkoppelrails of andere accessoires bedienen. Iedere momentschakelaar bedient één accessoire.

De schakelconsole wordt via de aansluiting aan de achterzijde (zwarte klemaansluiting X5) aan een gelijk- of wisselstroombron (tot 24 V) aangesloten. Via een LED wordt aangeduid of de schakelconsole van stroom wordt voorzien.

De meegeleverde etiketten dienen om de momentschakelaars individueel te kunnen benoemen en voor het kenmerken van de uitgangen X1-X4. (①, ②)

Attentie!

- De stroomtoevoer (INPUT) mag uitsluitend van een aan de zwarte klemaansluiting X5 aangesloten transformator komen.
- Alle aansluitingswerkzaamheden mogen in principe uitsluitend worden uitgevoerd bij een uitgeschakelde bedrijfsspanning.
- De stroombron dient zodanig gezekeerd te zijn, dat er in het geval van een kortsluiting geen kabelbrand kan ontstaan.
- De verbindingstiften mogen niet in een stopcontact worden gestoken.
- Gebruikt u bij voorkeur de PIKO transformator met art.nr. #35005, #35000 of een andere toegelaten transformator voorzien van het beeldmerk .
- Bescherm uw schakelconsole, netaansluiting, treinregelaar, etc. zo veel mogelijk tegen weersinvloeden. Dek de schakelconsole in de winter en bij slecht weer af.

Verbinding meerdere schakelconsoles (stroomkring ①)

Het is mogelijk om meerdere schakelconsoles met elkaar te verbinden door middel van het meegeleverde verbindingselement, zonder dat iedere schakelconsole via een kabel met de trafo moet worden verbonden.

Verwijder hiervoor aan de betreffende zijde de afdekking van de contactbussen. Steek de beide verbindingstiften in de contactbussen (②). Nu heeft u een 2-polige uitgang aan een zijde. U kunt hiermee uw console met een andere console verbinden.

Attentie!

- Binnen een stroomkring mag slechts één schakelconsole aan een stroombron (trafo, gelijk- of wisselstroom) worden aangesloten.
- Meerdere consoles mogen uitsluitend via de contacten aan de zijkant met elkaar (als stroomkring) worden verbonden.
- Op de aansluitingen aan de zijkanten staat altijd dezelfde stroomsoort, zoals die bij INPUT (gelijk- of wisselstroom) wordt ingevoerd. De groene aansluitklemmen (X1-X4) aan de achterzijde (OUTPUT) leveren daartegen altijd gelijkstroom.

