

# märklin

*START UP*



Modell der Diesellokomotive BR 216

**36218**



| <b>Inhaltsverzeichnis:</b>      | Seite |
|---------------------------------|-------|
| 1. Bestimmungsgemäße Verwendung | 5     |
| 2. Sicherheitshinweise          | 5     |
| 2.1 Wichtige Hinweise           | 5     |
| 3. Lieferumfang                 | 5     |
| 4. Funktionen                   | 5     |
| 5. Funktionsstörungen           | 6     |
| 6. Symbole und Bedeutung        | 6     |
| 7. Entsorgung                   | 6     |
| 8. Garantie                     | 6     |
| 9. Schaltbare Funktionen        | 21    |
| 10. Parameter/Register          | 22    |
| 11. Wartung und Instandhaltung  | 24    |
| 12. Ersatzteile                 | 30    |

| <b>Sommaire :</b>                        | Page |
|--|------|
| 1. Utilisation conforme à sa destination | 9    |
| 2. Remarques importantes sur la sécurité | 9    |
| 2.1 Information importante               | 9    |
| 3. Matériel fourni                       | 9    |
| 4. Fonctionnement                        | 9    |
| 5. Dysfonctionnements                    | 10   |
| 6. Symboles et signification             | 10   |
| 7. Elimination                           | 10   |
| 8. Garantie                              | 10   |
| 9. Fonctions commutables                 | 21   |
| 10. Paramètre/Registre                   | 22   |
| 11. Entretien et maintien                | 24   |
| 12. Pièces de rechange                   | 30   |

| <b>Table of Contents:</b>        | Page |
|----------------------------------|------|
| 1. Using the Product as Intended | 7    |
| 2. Safety Notes                  | 7    |
| 2.1 Important Notes              | 7    |
| 3. Contents                      | 7    |
| 4. Functions                     | 7    |
| 5. Trouble Running               | 8    |
| 6. Symbols and Their Meaning     | 8    |
| 7. Disposing                     | 8    |
| 8. Warranty                      | 8    |
| 9. Controllable Functions        | 21   |
| 10. Parameter/Register           | 22   |
| 11. Service and maintenance      | 24   |
| 12. Spare Parts                  | 30   |

| <b>Inhoudsopgave:</b>        | Pagina |
|------------------------------|--------|
| 1. Verantwoord gebruiken     | 11     |
| 2. Veiligheidsvoorschriften  | 11     |
| 2.1 Belangrijke aanwijzing   | 11     |
| 3. Leveringsomvang           | 11     |
| 4. Functies                  | 11     |
| 5. Storingen                 | 12     |
| 6. Symbolen en hun betekenis | 12     |
| 7. Afdanken                  | 12     |
| 8. Garantie                  | 12     |
| 9. Schakelbare functies      | 21     |
| 10. Parameter/Register       | 22     |
| 11. Onderhoud en handhaving  | 24     |
| 12. Onderdelen               | 30     |

|                              |               |
|------------------------------|---------------|
| <b>Indice de contenido:</b>  | <b>Página</b> |
| 1. Uso correcto              | 13            |
| 2. Aviso de seguridad        | 13            |
| 2.1 Notas importantes        | 13            |
| 3. Alcance de suministro     | 13            |
| 4. Funciones                 | 13            |
| 5. Anomalías funcionales     | 14            |
| 6. Símbolos y su significado | 14            |
| 7. Eliminación               | 14            |
| 8. Garantía                  | 14            |
| 9. Funciones posibles        | 21            |
| 10. Parámetro/Registro       | 22            |
| 11. El mantenimiento         | 24            |
| 12. Recambios                | 30            |

|  |               |
|--|---------------|
| <b>Indice del contenido:</b>             | <b>Página</b> |
| 1. Impiego commisurato alla destinazione | 15            |
| 2. Avvertenze per la sicurezza           | 15            |
| 2.1 Avvertenze importanti                | 15            |
| 3. Corredo di forniture                  | 15            |
| 4. Funzioni                              | 15            |
| 5. Difetti nel funzionamento             | 16            |
| 6. Simboli e significato                 | 16            |
| 7. Smaltimento                           | 16            |
| 8. Garanzia                              | 16            |
| 9. Funzioni commutabili                  | 21            |
| 10. Parametro/Registro                   | 22            |
| 11. Manutenzione ed assistere            | 24            |
| 12. Pezzi di ricambio                    | 30            |

|                                |              |
|--------------------------------|--------------|
| <b>Innehållsförteckning:</b>   | <b>Sidan</b> |
| 1. Användning av produkten     | 17           |
| 2. Säkerhetsanvisningar        | 17           |
| 2.1.Viktig information         | 17           |
| 3. Innehåll                    | 17           |
| 4. Funktioner                  | 17           |
| 5. Funktionsstörningar         | 18           |
| 6. Symboler och vad de betyder | 18           |
| 7. Hantering som avfall        | 18           |
| 8. Garanti                     | 18           |
| 9. Kopplingsbara funktioner    | 21           |
| 10. Parameter/Register         | 22           |
| 11. Underhåll och reparation   | 24           |
| 12. Reservdelar                | 30           |

|                              |             |
|------------------------------|-------------|
| <b>Indholdsfortegnelse:</b>  | <b>Side</b> |
| 1. Hensigtsmæssig anvendelse | 19          |
| 2. Vink om sikkerhed         | 19          |
| 2.1 Vigtige bemærkninger     | 19          |
| 3. Leverancens omfang        | 19          |
| 4. Funktioner                | 19          |
| 5. Funktionsstörninga        | 20          |
| 6. Symboler og betydning     | 20          |
| 7. Bortskafning              | 20          |
| 8. Garanti                   | 20          |
| 9. Styrbare funktioner       | 21          |
| 10. Parameter/Register       | 22          |
| 11. Service og reparation    | 24          |
| 12. Reservedele              | 30          |



**IR-Steuergerät:**  
Stellung des Schalters beachten

**IR-Controller:**  
Position of the switch note

**Commande infrarouge :**  
Position de la note interrupteur

**IR-afstandsbediening**  
Stand van de schakelaar nota

**IR-Control:**  
Posición del interruptor de la nota

**Comando IR:**  
La posizione della nota di switch

**IR-körkontroll:**  
Omkopparläge not

**IR-control:**  
Placering af kontakten note

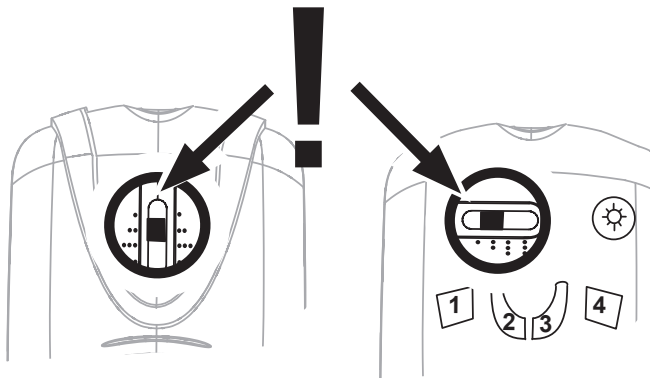

## 1. Bestimmungsgemäße Verwendung

Die Lok darf nur mit einem dafür bestimmten Betriebssystem (Märklin AC, Märklin Delta, Märklin Digital oder Märklin Systems) eingesetzt werden.

## 2. Sicherheitshinweise

Lesen Sie die Bedienungsanleitung vor der ersten Inbetriebnahme aufmerksam durch.

- Nur Schaltnetzteile und Transformatoren verwenden, die Ihrer örtlichen Netzspannung entsprechen.
- Die Lok darf nur aus einer Leistungsquelle versorgt werden.
- Beachten Sie unbedingt die Sicherheitshinweise in der Bedienungsanleitung zu Ihrem Betriebssystem.
- Für den konventionellen Betrieb der Lok muss das Anschlussgleis entstört werden. Dazu ist das Entstörset 74046 zu verwenden. Für Digitalbetrieb ist das Entstörset nicht geeignet.
- **ACHTUNG!** Nicht geeignet für Kinder unter 3 Jahren. Funktionsbedingte scharfe Kanten und Spitzen. Erstickungsgefahr wegen abbrech- und verschluckbarer Kleinteile.
- Setzen Sie das Modell keiner direkten Sonneneinstrahlung, starken Temperaturschwankungen oder hoher Luftfeuchtigkeit aus.

### 2.1 Wichtige Hinweise

- Die Bedienungsanleitung und die Verpackung sind Bestandteile des Produktes und müssen deshalb aufbewahrt sowie bei Weitergabe des Produktes mitgegeben werden.
- Wartung, Instandhaltung und Reparaturen dürfen nur durch Erwachsene durchgeführt werden.

- Für Reparaturen oder Ersatzteile wenden Sie sich bitte an Ihren Märklin-Fachhändler.
- Gewährleistung und Garantie gemäß der beiliegenden Garantiekunde.

## 3. Lieferumfang

- 1 x Lokomotive
- 1 x Bedienungsanleitung
- 1 x Garantiekunde

## 4. Funktionen

- Erkennung der Betriebsart: automatisch.
- Mfx-Technologie für Mobile Station / Central Station.  
Name ab Werk: **216 140-4**
- Adresse ab Werk: **72**
- Einstellen der Lokparameter (Adresse, Anfahr-/Bremsverzögerung, Höchstgeschwindigkeit):  
Über Control Unit, Mobile Station oder Central Station.
- Fahrtrichtungsabhängige Stirnbeleuchtung.
- Im Analogbetrieb stehen nur die Fahr- und Lichtwechselfunktionen zur Verfügung.

Märklin Start up kann mit Märklin H0 oder Märklin Digital ergänzt und ausgebaut werden. Lassen Sie sich hierzu von einem Märklin-Fachhändler beraten.

## 5. Funktionsstörungen

Fährt der Zug nicht, prüfen Sie bitte:

- Ist die Adresse am IR-Steuergerät richtig eingestellt (S.4)?
- Steht der Zug mit allen Rädern auf dem Gleis?
- Ist ein Verbindungskabel zur Anlage beschädigt?  
Beschädigtes Kabel austauschen.

## 6. Symbole und Bedeutung

 zeigt die Einhaltung aller grundlegenden Sicherheits- und Gesundheitsanforderungen an.



Transformator-Spielzeug



Bemessungsspannung

## 7. Entsorgung



Hinweise zum Umweltschutz: Produkte, die mit dem durchgestrichenen Mülleimer gekennzeichnet sind, dürfen am Ende ihrer Lebensdauer nicht über den normalen Haushaltsabfall entsorgt werden, sondern müssen an einem Sammelpunkt für das Recycling von elektrischen und elektronischen Geräten abgegeben werden.

Das Symbol auf dem Produkt, der Bedienungsanleitung oder der Verpackung weist darauf hin. Die Werkstoffe sind gemäß ihrer Kennzeichnung wiederverwertbar. Mit der Wiederverwendung, der stofflichen Verwertung oder anderen Formen der Verwertung von Altgeräten leisten Sie einen wichtigen Beitrag zum Schutze unserer Umwelt. Bitte erfragen Sie bei Ihrer Gemeindeverwaltung die zuständige Entsorgungsstelle. [www.maerklin.com/en/imprint.html](http://www.maerklin.com/en/imprint.html)

## 8. Garantie

Gewährleistung und Garantie gemäß der beiliegenden Garantiekunde.

- Für Reparaturen wenden Sie sich bitte an Ihren Märklin-Fachhändler oder an

Gebr. Märklin & Cie. GmbH  
Reparaturservice  
Stuttgarter Str. 55 - 57  
73033 Göppingen  
Germany

☎ 07161 608 222

E-Mail: [service@maerklin.de](mailto:service@maerklin.de)

## 1. Using the Product as Intended

This locomotive is to be used only with an operating system designed for it (Märklin AC, Märklin Delta, Märklin Digital or Märklin Systems).

## 2. Safety Notes

Make sure you read the following safety notes before using this Märklin product for the first time.

- Use only switched mode power supply units and transformers that are designed for your local power system.
- This locomotive must never be supplied with power from more than one transformer.
- Pay close attention to the safety notes in the instructions for your operating system.
- The feeder track must be equipped to prevent interference with radio and television reception, when the locomotive is to be run in conventional operation. The 74046 interference suppression set is to be used for this purpose.
- **WARNING!** Not suitable for children under 3 years. Sharp edges and points required for operation. Danger of choking due to detachable small parts that may be swallowed.
- Do not expose the model to direct sunlight, extreme changes in temperature, or high humidity.

### 2.1 Important Notes

- The operating instructions and the packaging are a component part of the product and must therefore be kept as well as transferred along with the product to others.
- Maintenance, servicing, and repairs may only be done by adults.

- Please see your authorized Märklin dealer for repairs or spare parts.
- The warranty card included with this product specifies the warranty conditions.

## 3. Contents

- 1 x Locomotive
- 1 x Set of instructions for use
- 1 x Warranty card

## 4. Functions

- Recognition of the mode of operation: automatic.
- Mfx technology for the Mobile Station / Central Station. Name set at the factory: **216 140-4**
- Address set at the factory: **72**
- Setting the locomotive parameters (address, acceleration/braking delay, maximum speed): with the Control Unit, Mobile Station, Central Station.
- Headlights, changing over with the direction of travel.
- Only the train control functions and headlight changeover feature are available in analog operation.

Märklin Start up can be added to and expanded with Märklin H0 or Märklin Digital. See your authorized Märklin dealer for advice.

## 5. Trouble Running

If the train does not run, check the following:

- Is address set correctly on the IR-Controller (Page 4)?
- Are all the train's wheels on the track?
- Is a connecting wire to the layout damaged? Replace the damaged wire.

## 6. Symbols and Their Meaning

 indicates adherence to all basic safety and health requirements.



Toy for use with a transformer

 Rated voltage

## 7. Disposing



Products marked with a trash container with a line through it may not be disposed of at the end of their useful life in the normal household trash. They must be taken to a collection point for the recycling of electrical and electronic devices. There is a symbol on the product, the

operating instructions, or the packaging to this effect. The materials in these items can be used again according to this marking. By reusing old devices, materially recycling, or recycling in some other form of old devices such as these you make an important contribution to the protection of our environment. Please ask your city, town, community, or county authorities for the location of the appropriate disposal site.

[www.maerklin.com/en/imprint.html](http://www.maerklin.com/en/imprint.html)

## 8. Warranty

The warranty card included with this product specifies the warranty conditions.

- Please contact your authorized Märklin dealer for repairs or contact:

Gebr. Märklin & Cie. GmbH

Reparaturservice

Stuttgarter Str. 55 - 57

73033 Göppingen

Germany

☎ +49 7161 608 222

E-Mail: [Service@maerklin.de](mailto:Service@maerklin.de)



## 1. Utilisation conforme à sa destination

La locomotive ne peut être mise en service qu'avec un système d'exploitation adéquat (Märklin AC, Märklin Delta, Märklin Digital ou Märklin Systems).

## 2. Remarques importantes sur la sécurité

Avant la première utilisation d'un produit Märklin, lisez impérativement les indications relatives à la sécurité suivantes :

- Utiliser uniquement des convertisseurs et transformateurs correspondant à la tension du secteur local.
- La locomotive ne peut être alimentée en courant que par une seule source de courant.
- Veuillez impérativement respecter les remarques sur la sécurité décrites dans le mode d'emploi de votre système d'exploitation.
- Pour l'exploitation de la locomotive en mode conventionnel, la voie de raccordement doit être déparasitée. A cet effet, utiliser le set de déparasitage réf. 74046. Le set de déparasitage ne convient pas pour l'exploitation en mode numérique.
- **ATTENTION!** Ce produit ne convient pas aux enfants de moins de trois ans. Pointes et bords coupants lors du fonctionnement du produit. Danger d'étouffement à cause des petites pièces cassables et avalables.
- Ne pas exposer le modèle à un ensoleillement direct, à de fortes variations de température ou à un taux d'humidité important.

### 2.1 Information importante

- La notice d'utilisation et l'emballage font partie intégrante du produit ; ils doivent donc être conservés et, le cas

échéant, transmis avec le produit.

- Seules des personnes adultes sont habilitées pour l'entretien, la maintenance et les réparations.
- Pour toute réparation ou remplacement de pièces, adressez-vous à votre détaillant-spécialiste Märklin.
- Garantie légale et garantie contractuelle conformément au certificat de garantie ci-joint.

## 3. Matériel fourni

1 locomotive  
1 notice d'utilisation  
1 certificat de garantie

## 4. Fonctionnement

- Détection du mode d'exploitation : automatique.
- Technologie mfx pour Mobile Station / Central Station.  
Nom encodée en usine : **216 140-4**
- Adresse encodée en usine: **72**
- Réglage des paramètres de la loco (adresse, temporisation accélér.-freinage, vitesse maximale) : via Control Unit, Mobile Station ou Central Station.
- Feux de signalisation avec inversion selon sens de marche.
- En mode d'exploitation analogique, seules les fonctions relatives à la conduite et à l'inversion des feux sont disponibles.

Märklin Start up peut être complété et développé avec Märklin H0 ou Märklin Digital. N'hésitez pas à demander conseil à un détaillant spécialisé Märklin.

## 5. Dysfonctionnements

Si le train ne démarre pas, vérifiez les points suivants :

- L'adresse est-elle correctement programmée sur la commande infrarouge (p. 4)?
- Toutes les roues du train sont-elles en contact avec la voie?
- Un fil de raccordement au réseau est-il détérioré? Le cas échéant, échangez le câble concerné.

## 6. Symboles et signification



Indique le respect de toutes les exigences élémentaires sanitaires et de sécurité.



Jouet à transformateur



Tension assignée

## 7. Elimination



Indications relatives à la protection de l'environnement : Les produits marqués du signe représentant une poubelle barrée ne peuvent être éliminés en fin de vie via les ordures ménagères normales, mais doivent être remis à un centre de collecte pour le recyclage des appareils électriques et électroniques. Le symbole figurant sur le produit lui-même, la notice d'utilisation ou l'emballage l'indique. Les matériaux sont recyclables selon leur marquage. Avec le recyclage, la récupération des matériaux ou autres formes de valorisation

de vieux appareils, vous contribuez sensiblement à la protection de notre environnement. Renseignez-vous auprès de votre municipalité sur les centres compétents pour le traitement des déchets.

[www.maerklin.com/en/imprint.html](http://www.maerklin.com/en/imprint.html)

## 8. Garantie

Garantie légale et garantie contractuelle conformément au certificat de garantie ci-joint.

- Pour toute réparation ou remplacement de pièces, adressez-vous à votre détaillant spécialisé Märklin.

Gebr. Märklin & Cie. GmbH

Reparaturservice

Stuttgarter Str. 55 - 57

73033 Göppingen

Germany

☎ +49 7161 608 222

E-Mail: [Service@maerklin.de](mailto:Service@maerklin.de)

## 1. Verantwoord gebruiken

De loc mag alleen met een daarvoor bestemd bedrijfssysteem (Märklin AC, Märklin Delta, Märklin digitaal of Märklin Systems) gebruikt worden.

## 2. Veiligheidsvoorschriften

Lees zeker de volgende veiligheidsvoorschriften voordat u een Märklinproduct voor het eerst gebruikt.

- Alleen net-adapters en transformatoren gebruiken waarvan de aangegeven netspanning overeenkomt met de netspanning ter plaatse.
- De loc mag niet vanuit meer dan een stroomvoorziening gelijktijdig gevoed worden.
- Lees ook aandachtig de veiligheidsvoorschriften in de gebruiksaanwijzing van uw bedrijfssysteem.
- Voor het conventionele bedrijf met de loc dient de aansluitrail te worden ontstoort. Hiervoor dient men de ontstoor-set 74046 te gebruiken. Voor het digitale bedrijf is deze ontstoor-set niet geschikt.
- **OPGEPAST!** Niet geschikt voor kinderen jonger dan 3 jaar. Functionele scherpe kanten en punten. Gevaar op verstikking door kleine delen die kunnen afbreken of worden ingeslikt.
- Stel het model niet bloot aan in directe zonnestraling, sterke temperatuurwisselingen of hoge luchtvochtigheid.

### 2.1 Belangrijke aanwijzing

- De gebruiksaanwijzing en de verpakking zijn een bestanddeel van het product en dienen derhalve bewaard en meegeleverd te worden bij het doorgeven van het product.
- Onderhoud, herstellingen en reparaties mogen alleen

door volwassenen uitgevoerd worden.

- Voor reparatie of onderdelen kunt u zich tot uw Märklin handelaar wenden.
- Vrijwaring en garantie overeenkomstig het bijgevoegde garantiebewijs.

## 3. Leveringsomvang

- 1 x locomotiefmodel,
- 1 x gebruiksaanwijzing
- 1 x garantiebewijs

## 4. Functies

- Herkenning van het bedrijfssysteem: automatisch.
- Mfx-technologie voor het Mobile Station / Central Station. Naam af de fabriek: **216 140-4**
- Vanaf de fabriek ingesteld: **72**
- Instellen van de locomotiefparameters (adres, optrek-afremvertraging, maximumsnelheid): d.m.v. Control Unit, Mobile Station of Central Station.
- Rijrichtingafhankelijke frontseinen.
- In analoogbedrijf zijn alleen de rij- en lichtwissel-functies beschikbaar.

Märklin Start up kan uitgebreid en uitgebouwd worden met Märklin H0 of Märklin digitaal. Laat u hierover door uw Märklin dealer informeren.

## 5. Storingen

Rijdt de trein niet, controleer a.u.b.:

- Is het juiste adres op de IR-afstandsbediening ingesteld (Pag.4)?
- Staat de trein met alle wielen goed op de rails?
- Is de bedrading naar de baan beschadigd? Beschadigde bedrading vervangen.

## 6. Symbolen en hun betekenis



geeft aan dat het produkt aan alle veiligheid- en gezondheidsvoorschriften voldoet.



Transformator voor speelgoed



Effectieve spanning

## 7. Afdanken

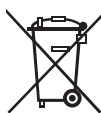

Aanwijzing voor de bescherming van het milieu:

Producten die voorzien zijn van een merkteken met een doorgekruiste afvalcontainer, mogen aan het eind van hun levensduur niet met het normale huisafval afgevoerd worden. Deze moeten op een inzamelpunt voor het recyclen van elektrische- en elektronische apparaten ingeleverd worden. Het symbool op het product,

de verpakking of de gebruiksaanwijzing wijst daarop. De grondstoffen zijn vanwege hun kwaliteiten opnieuw te gebruiken. Met het hergebruik, recyclen van grondstoffen of andere vormen voor het benutten van oude apparaten levert

u een belangrijke bijdrage aan de bescherming van ons milieu. Vraag bij uw gemeente naar de daarvoor bestemde inzamelplaats.

[www.maerklin.com/en/imprint.html](http://www.maerklin.com/en/imprint.html)

## 8. Garantie

Vrijwaring en garantie overeenkomstig het bijgevoegde garantiebewijs.

Neem voor reparaties contact op met uw Märklin dealer of stuur het op aan het Märklin service centrum.

Gebr. Märklin & Cie. GmbH

Reparaturservice

Stuttgarter Str. 55 -57

73033 Göppingen

Germany

☎ +49 7161 608 222

E-Mail: [Service@maerklin.de](mailto:Service@maerklin.de)

## 1. Uso correcto

La locomotora solamente debe funcionar en un sistema de corriente propio (Märklin AC, Märklin Delta, Märklin Digital o Märklin Systems).

## 2. Aviso de seguridad

Antes de utilizar por primera vez un producto de Märklin, siempre lea las siguientes advertencias de seguridad.

- Emplear únicamente fuentes de alimentación conmutadas y transformadores que sean de la tensión de red local.
- La locomotora no deberá recibir corriente eléctrica mas que de un solo punto de abasto.
- Observe bajo todos los conceptos, las medidas de seguridad indicadas en las instrucciones de su sistema de funcionamiento.
- Para el funcionamiento convencional de la locomotora deben suprimirse las interferencias en la vía de conexión de la alimentación. Para ello debe emplearse el set supresor de interferencias 74046. El set supresor de interferencias no es adecuado para el funcionamiento en modo digital.
- **¡ATENCIÓN!** No es adecuado para niños menores de 3 años. Esquinas y puntas afiladas condicionadas a la función. Peligro de asfixia a causa de piezas pequeñas que pueden romperse y tragarse.
- No exponer el modelo en miniatura a la radiación solar directa, a oscilaciones fuertes de temperatura o a una humedad del aire elevada.

### 2.1 Notas importantes

- Las instrucciones de empleo y el embalaje forman parte íntegra del producto y, por este motivo, deben guardarse

y entregarse junto con el producto en el caso de venderlo o transmitirlo a otro.

- El mantenimiento, la conservación y las reparaciones deben ser realizadas siempre por adultos.
- Para reparaciones o recambios contacte con su proveedor Märklin especializado.
- Responsabilidad y garantía conforme al documento de garantía que se adjunta.

## 3. Alcance de suministro

1 locomotora  
1 juego de instrucciones de empleo  
1 documento de garantía

## 4. Funciones

- Reconocimiento del sistema: automático.
- Tecnología mfx para la Mobile Station / Central Station. Nombre de fábrica: **216 140-4**
- Código de fábrica: **72**
- Fijar parámetros de la locomotora (código, arranque y frenado, velocidad máxima): por el Control Unit, Mobile Station o Central Station.
- Faros frontales dependientes del sentido de marcha.
- En funcionamiento en modo analógico están disponibles únicamente las funciones de tracción y de alternancia de luces.

Märklin Start up puede complementarse y ampliarse con Märklin H0 o Märklin Digital. Para saber cómo, consulte a un distribuidor especializado de Märklin.

## 5. Anomalías funcionales

Si el tren no emprende la marcha, por favor compruebe:

- ¿Se ha configurado correctamente la dirección en IR-Control? (pág.4).
- ¿Está el tren con todas las ruedas sobre la vía?
- ¿Está dañado un cable de interconexión a la maqueta? Sustituir el cable dañado.

## 6. Símbolos y su significado



Indica el cumplimiento de todos los requisitos fundamentales en materia de seguridad y salud



Juguete con transformador



Tensión asignada

## 7. Eliminación



Indicaciones para la protección del medio ambiente: Los productos identificados con el contenedor de basura tachado no deben eliminarse como basura doméstica normal y corriente al final de la vida útil, sino que deben entregarse en un punto de recogida para reciclado

de aparatos eléctricos y electrónicos. El símbolo en el producto, las instrucciones de empleo o el embalaje hace referencia a este hecho. Los materiales son reaprovechables en función de la identificación que lleven. Con el reaprovechamiento, la reutilización de materiales u otras formas de aprovechamiento de aparatos viejos contribuimos de manera importante a la protección del medio ambiente. Consulte a su

Ayuntamiento para conocer la ubicación del punto de evacuación competente.

[www.maerklin.com/en/imprint.html](http://www.maerklin.com/en/imprint.html)

## 8. Garantía

Responsabilidad y garantía conforme al documento de garantía que se adjunta.

- Para reparaciones o recambios contacte con su proveedor Märklin especializado o

Gebr. Märklin & Cie. GmbH

Reparaturservice

Stuttgarter Str. 55 - 57

73033 Göppingen

Germany

☎ +49 7161 608 222

E-Mail: [Service@maerklin.de](mailto:Service@maerklin.de)

## 1. Impiego commisurato alla destinazione

Tale locomotiva deve essere impiegata soltanto con un sistema di funzionamento adeguato per questa (Märklin AC, Märklin Delta, Märklin Digital oppure Märklin Systems).

## 2. Avvertenze per la sicurezza

Leggete necessariamente le seguenti avvertenze di sicurezza, prima del primo impiego di un prodotto Märklin.

- Impiegare soltanto alimentatori "switching" e trasformatori che corrispondono alla Vostra tensione di rete locale.
- La locomotiva non deve venire alimentata nello stesso tempo con più di una sorgente di potenza.
- Vogliate prestare assolutamente attenzione alle avvertenze di sicurezza nelle istruzioni di impiego per il Vostro sistema di funzionamento.
- Per il funzionamento tradizionale della locomotiva il binario di alimentazione deve essere protetto dai disturbi. A tale scopo si deve impiegare il corredo antidisturbi 74046. Tale corredo antidisturbi non è adatto per il funzionamento Digital.
- **AVVERTENZA!** Non adatto ai bambini sotto i 3 anni. Per motivi funzionali i bordi e le punte sono spigolosi. Pericolo di asfissia, poiché le parti piccole e spezzabili potrebbero essere ingerite.
- Non esponete tale modello ad alcun irraggiamento solare diretto, a forti escursioni di temperatura oppure a elevata umidità dell'aria.

### 2.1 Avvertenze importanti

- Le istruzioni di impiego e l'imballaggio costituiscono un componente sostanziale del prodotto e devono pertanto venire conservati nonché consegnati insieme in caso di

ulteriore cessione del prodotto.

- Manutenzione, tenuta in efficienza e riparazioni possono venire eseguite soltanto da parte di adulti.
- Per le riparazioni o le parti di ricambio, contrattare il rivenditore Märklin.
- Prestazioni di garanzia e garanzia in conformità all'accluso certificato di garanzia.

## 3. Corredo di fornitura

- 1 x locomotiva
- 1 x istruzioni di impiego
- 1 x certificato di garanzia

## 4. Funzioni

- Riconoscimento del tipo di funzionamento: automatico.
- Tecnologia mfx per Mobile Station / Central Station.  
Nome di fabbrica: **216 140-4**
- Indirizzo di fabbrica: **72**
- Regolazione dei parametri della locomotiva (indirizzo, ritardo di avviamento/frenatura, velocità massima): tramite Control Unit, Mobile Station oppure Central Station.
- Illuminazione di testa dipendente dalla direzione di marcia.
- Nel funzionamento analogico si hanno a disposizione solamente le funzioni di marcia e di commutazione dei fanali.

Märklin Start up può venire ampliato e trasformato con Märklin H0 oppure Märklin Digital. FateVi consigliare a questo proposito da un rivenditore specialista Märklin.

## 5. Difetti nel funzionamento

Se il treno non marcia, Vi preghiamo di verificare:

- L'indirizzo sul Comando IR è impostato in modo corretto? (pag.4)
- Il treno si trova con tutte le ruote sul binario?
- C'è un cavetto di collegamento all'impianto danneggiato? Sostituire il cavetto guasto.

## 6. Simboli e significato



Indica la conformità a tutti i fondamentali requisiti di sicurezza e di sanità.



Trasformatore per giocattoli



Tensione nominale

## 7. Smaltimento



Avvertenze per la protezione ambientale: I prodotti che sono contraddistinti con il bidone della spazzatura cancellato alla fine della loro durata di vita non possono venire eliminati mediante i normali rifiuti domestici, bensì devono essere conferiti ad un apposito punto di raccolta per il riciclaggio di apparecchi elettrici ed elettronici. Il simbolo su tale prodotto, le istruzioni di impiego oppure la confezione dà avviso riguardo a ciò. I materiali costituenti sono riutilizzabili in conformità al loro contrassegno. Con il riutilizzo, la valorizzazione delle sostanze oppure altre forme di valorizzazione delle vecchie

apparecchiature Voi fornite un importante contributo alla protezione del nostro ambiente. Vi preghiamo di richiedere i punti di smaltimento autorizzati presso la Vostra amministrazione municipale.

[www.maerklin.com/en/imprint.html](http://www.maerklin.com/en/imprint.html)

## 8. Garanzia

Prestazioni di garanzia e garanzia in conformità all'accluso certificato di garanzia.

- Per riparazioni Vi preghiamo di rivolgerVi al Vostro rivenditore specialista Märklin oppure

Gebr. Märklin & Cie. GmbH  
Reparaturservice  
Stuttgarter Str. 55 - 57  
73033 Göppingen  
Germany

☎ + 49 7161 608 222  
E-Mail: [Service@maerklin.de](mailto:Service@maerklin.de)



## 1. Användning av produkten

Loket får endast köras med ett därtill avsett driftsystem (Märklin AC, Märklin Delta, Märklin Digital eller Märklin Systems).

## 2. Säkerhetsanvisningar

Följande säkerhetsanvisningar måste ovillkorligen läsas igenom innan en Märklin-produkt tas i bruk.

- Använd endast nätadapterar och transformatorer anpassade för det lokala elnätet.
- Loket får inte samtidigt försörjas av mer än en kraftkälla.
- Beakta alltid säkerhetsanvisningarna i bruksanvisningen som hör till respektive driftsystemet.
- När motorvagnens lokdel ska köras med konventionell/analog drift måste anslutningskennan vara avstörd. Till detta använder man anslutningsgarnityr 74046 med avstörning och överbelastningsskydd. Avstörningsskyddet får inte användas vid digital körning.
- **WARNING!** Ej lämplig för barn under 3 år. Funktionsbetingade vassa kanter och spetsar. Kvävningsskade på grund av smådelar som kann lossna.
- Modellen får inte utsättas för direkt solljus, häftiga temperaturväxlingar eller hög luftfuktighet.

## 2.1. Viktig information

- Bruksanvisningen och förpackningen är en del av produkten och måste därför sparas och alltid medfölja produkten.
- Underhåll, service och reparationer får endast utföras av vuxna personer.
- Kontakta din Märklin-fackhandlare för reparationer och reservdelar.
- Garantivillkor framgår av bifogade garantibevis.

## 3. Innehåll

- 1 x lokmodellen
- 1 x anslutningskabel
- 1 x garantisedel

## 4. Funktioner

- Driftsättet igenkänns automatiskt.
- Mfx-teknologi för Mobile Station / Central Station. Namn från tillverkaren: **216 140-4**
- Adress från tillverkaren: **72**
- Inställning av lokparametrar (Adress, acceleration/bromsfördröjning, toppfart): Via Control Unit, Mobile Station eller Central Station.
- Körriktningsberoende frontbelysning.
- Vid analog körning är endast den automatiska ljusväxlingsfunktionen tillgänglig.

Märklin Start up kan byggas ut och kompletteras med Märklin H0 och Märklin Digital. Enklast är att fråga en kunnig Märklin-fackhandlare till råds.

## 5. Funktionsstörningar

Om tåget inte fungerar: Kontrollera följande:

- Är adressen rätt inställd på IR-körkontroll? (S.4)
- Står alla tågets hjul ordentligt på rälsen?
- Är någon av anläggningens kablar skadad? Byt i så fall ut den skadade kabeln.

## 6. Symboler och vad de betyder



Visar produkternas alla egenskaper ur säkerhetssynpunkt och alla hälsorisker vid användandet.



Transformator driven leksak



Nominell spänning

## 7. Hantering som avfall



Tänk på miljön: Produkter markerade med den överkorsade soptunnan får efter att de förbrukats inte kastas tillsammans med vanliga hushållssopor. De måste lämnas till en återvinningscentral för elavfall och elektronik.

Symbolen återfinns på själva produkten, på förpackningen eller i bruksanvisningen.

Materialet i de markerade produkterna är återvinningsbart. Genom att lämna dem till återvinning lämnar vi alla ett viktigt bidrag till skyddet och bevarandet av vår egen miljö. Du kan vända Dig till de miljöansvariga på Din hemkommun för vidare upplysningar om närmsta återvinningscentral.

Mer information:

[www.maerklin.com/en/imprint.html](http://www.maerklin.com/en/imprint.html)

## 8. Garanti

Responsabilidad y garantía conforme al documento de garantía que se adjunta.

- För reparationer vänder man sig till sin Märklin-fackhandel eller till

Gebr. Märklin & Cie. GmbH

Reparaturservice

Stuttgarter Str. 55 - 57

73033 Göppingen

TYSKLAND

☎ 0049 7161 608 222

E-mail: [Service@maerklin.de](mailto:Service@maerklin.de)

## 1. Hensigtsmæssig anvendelse

Lokomotivet må kun bruges med et driftssystem (Märklin AC, Märklin Delta, Märklin Digital eller Märklin Systems), der er beregnet dertil.

## 2. Vink om sikkerhed

De følgende sikkerhedshenvisninger skal læses grundigt før den første brug af et Märklin-produkt.

- Anvend kun DC-DC-omformere og transformatorer, der passer til den lokale netspænding.
- Lokomotivet må ikke forsynes fra mere end én strømkilde ad gangen.
- Vær under alle omstændigheder opmærksom på de vink om sikkerhed, som findes i brugsanvisningen for Deres driftssystem.
- Ved konventionel drift af lokomotivet skal tilslutningssporet støjdæmpes. Dertil skal anvendes støjdæmpningssættet 74046. Støjdæmpningssættet er ikke egnet til digital drift.
- **ADVARSEL!** Ikke egnet til børn under 3 år. Skarpe kanter og spidser pga. funktionen. Kvælningsfare pga. små dele, der kan brække af og sluges.
- Modellen må ikke udsættes for direkte sollys, store temperaturudsving eller høj luftfugtighed.

## 2.1 Vigtige bemærkninger

- Betjeningsvejledning og emballage hører til produktet og skal derfor gemmes og medfølge, hvis produktet gives videre til andre.
- Service, vedligeholdelse og reparationer må kun udføres af voksne.
- For reparation eller reservedele bedes De henvende Dem til Deres Märklinforhandler.
- Garanti ifølge vedlagte garantibevis.

## 3. Leverancens omfang

- 1 x Lokomotivmodel
- 1 x Betjeningsvejledning
- 1 x Garantibevis

## 4. Funktioner

- Registrering af driftsarten: automatisk.
- Mfx-teknologi til Mobile Station / Central Station.  
Navn af fabrik: **216 140-4**
- Adresse af fabrik: **72**
- Indstilling af lokomotivparametrene (adresse, kørsels-/bremseforsinkelse, maksimalhastighed):  
Via Control Unit, Mobile Station eller Central Station.
- Køreretningsafhængig frontbelysning.
- I analogdrift er det kun køre- og lysskiftefunktionerne, der er tilgængelige.

Märklin Start up kann suppleres og udbygges med Märklin H0 eller Märklin Digital. Lad dig rådgive om det af en Märklin forhandler.

## 5. Funktionsstyring

Hvilstogetikkekører, kontrolleres det om:

- adressen er korrekt IR-control? (S.4)
- togetstærmed alle hjulpåsporet?
- en forbindelsesledningtilanlægget er defekt? Defekt ledningudskiftes.

## 6. Symboler og betydning



iviser overholdelsen af alle grundlæggende sikkerheds og sundhedskrav.



Transformator legetøj



Tilladt spænding

## 7. Bortskafning



Anvisninger til miljøbeskyttelse: Produkter, der er mærket med en overstreget affaldsspand, må ved afslutningen af deres levetid ikke bortskaffes sammen med det normale husholdningsaffald, men skal afleveres ved et indsamlingssted for genbrug af elektriske og elektroniske apparater.

Symbolet på produktet, brugsanvisningen eller emballagen gør opmærksom herpå. Materialerne kan genbruges jævnfør deres mærkning. Med genbrug af materialet og andre former for genbrug af brugte apparater yder du et vigtigt bidrag til beskyttelsen af vort miljø. Spørg hos din kommune,

hvor du finder det rigtige indsamlingssted.  
[www.maerklin.com/en/imprint.html](http://www.maerklin.com/en/imprint.html)

## 8. Garanti

Garanti ifølge vedlagte garantibevis.

- I tilfælde af reparationer ret da henvendelse til din Märklin-forhandler eller til

Gebr. Märklin & Cie. GmbH

Reparaturservice







Stuttgarter Str. 55 - 57

73033 Göppingen

Germany

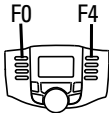
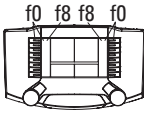
☎ +49 7161 608 222

E-mail: [Service@maerklin.de](mailto:Service@maerklin.de)

|  |   |   |   |   |   |
|--|---|---|---|---|---|
| <p><b>9. Schaltbare Funktionen</b><br/> <b>Controllable Functions</b><br/> <b>Fonctions commutables</b><br/> <b>Schakelbare functies</b><br/> <b>Funciones conmutables</b><br/> <b>Funzioni commutabili</b><br/> <b>Kopplingsbara funktioner</b><br/> <b>Styrbare funktioner</b></p> |  |    |    |   |  <p>Digital / Systems</p>                            |
|   | <p>function/off</p>   |    |    | <p>Funktion f0<br/> Function f0<br/> Fonction f0<br/> Functie f0<br/> Función f0<br/> Funzione f0<br/> Funktion f0<br/> Funktion f0</p> | <p>Funktion f0<br/> Function f0<br/> Fonction f0<br/> Functie f0<br/> Función f0<br/> Funzione f0<br/> Funktion f0<br/> Funktion f0</p> |
| <p><b>ABV</b></p>  | <p>f4</p>   | <p>Funktion 4<br/> Function 4<br/> Fonction 4<br/> Functie 4<br/> Función 4<br/> Funzione 4<br/> Funktion 4<br/> Funktion 4</p> | <p>Funktion 4<br/> Function 4<br/> Fonction 4<br/> Functie 4<br/> Función 4<br/> Funzione 4<br/> Funktion 4<br/> Funktion 4</p> | <p>Funktion f4<br/> Function f4<br/> Fonction f4<br/> Functie f4<br/> Función f4<br/> Funzione f4<br/> Funktion f4<br/> Funktion f4</p> | <p>Funktion f4<br/> Function f4<br/> Fonction f4<br/> Functie f4<br/> Función f4<br/> Funzione f4<br/> Funktion f4<br/> Funktion f4</p> |

## 10. Parameter • Parameter • Paramètre • Parameter • Parámetro • Parametro • Parameter • Parameter

Fachhändler, Service-Fachbetriebe bzw. erfahrene Anwender können anhand der Tabelle einzelne Eigenschaften der Lokomotive anpassen. **Eine Erklärung wie Sie die Adresse mit dem IR-Steuergerät ändern können, finden sie in der Bedienungsanleitung des Steuergerätes.**

Authorized dealers, service stations, and/or experienced users can adjust individual characteristics of the locomotive with the help of the table. **An explanation of how you can change the address with the infra red controller can be found in the instructions that come with this controller.**

Ce tableau permettra aux détaillants et entreprises spécialisés ainsi qu'aux utilisateurs expérimentés d'adapter les différentes caractéristiques de la locomotive. **Pour savoir comment modifier l'adresse avec l'appareil de commande infrarouge, consulter la notice d'utilisation.**

Uw Märklin dealer, het Märklin-Service-Centrum of een ervaren gebruiker kunnen aan de hand van de tabel de verschillende eigenschappen van de locomotief aanpassen. **De aanwijzingen om het adres te wijzigen met uw IR-besturingsapparaat vindt u in de gebruiksaanwijzing van het besturingsapparaat.**

Los distribuidores profesionales, las empresas de servicio especializadas o bien los usuarios expertos pueden adaptar características concretas de la locomotora por medio de la tabla. **En las instrucciones de empleo de la unidad de control encontrará una explicación de cómo puede modificar la dirección con la unidad de control IR.**

I rivenditori specialisti, i laboratori di assistenza specializzati o rispettivamente gli utilizzatori esperti possono adattare le singole caratteristiche della locomotiva in base alla tabella. **Una spiegazione di come Voi possiate modificare l'indirizzo con l'apparato di comando IR, potete trovarla nelle istruzioni di azionamento di tale apparato di comando.**

Med hjælp av tabellen kan fackhandeln, serviceverkstäder och erfarna Märklinallare anpassa och förändra lokens enskilda egenskaper. **En beskrivning av hur man kan ändra adresserna med hjälp av IR-körkontrollen finns i körkontrollens instruktionsblad.**

Forhandlere, servicevirksomheder samt erfarne brugere kan tilpasse de enkelte egenskaber på lokomotivet ved hjælp af tabellen. **I brugsanvisningen til styreenheden findes der en forklaring på, hvordan adressen kan ændres med IR-styreenheden.**

| <b>CV (Parameter) • CV (Parameter) • CV (Paramètre) •<br/> CV (Parameter) • CV (Parámetro) • CV (Parametro) •<br/> CV (Parameter) • CV (Parameter)</b>   | <b>CV-Nr.</b> | <b>Wert • Value •<br/> Valeur • Waarde •<br/> Valor • Valore •<br/> Värde • Værdi</b> |
|--|---------------|---|
| Adresse • Address • Adresse • Adres •<br>Código • Indirizzo • Adress • Adresse   | 01            | 01 - (80)*255   |
| Anfahr-/Bremsverzögerung • Acceleration-/Braking Delay •<br>Temporisation accélération/de freinage • Optrek-/Åfremvertraging •<br>Regulación arranque/Frenado lento • Ritardo di avviamento/frenatura •<br>Igångsättningsreglering/Bromsfördrojning • Kørsels-/Bremseforsinkelse | 03            | 01 - 31   |
| Höchstgeschwindigkeit • Maximum speed •<br>Vitesse maximale • Maximumsneilheid • Velocidad máxima •<br>Velocità massima • Toppfart • Maksimalhastighed   | 05            | 01 - 63   |
| Rückstellen auf Serienwerte • Reset to series value •<br>Remettre aux valeurs de série • Terugzetten naar serie-instellingen •<br>Restablecer los valores de serie • Ripristinare sui valori di serie •<br>Återställa till standardvärden • Tibagestil til serieværdien          | 08            | 08  |

\* ( ) Control Unit 6021/Mobile Station 60651/60652

11.

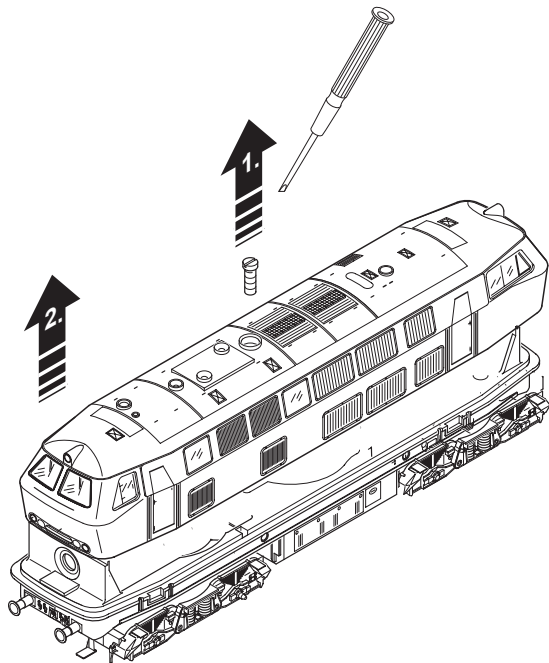



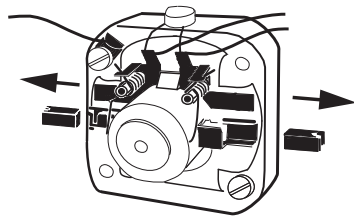
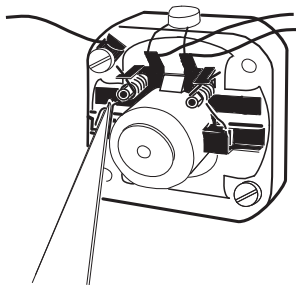
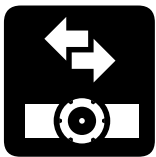

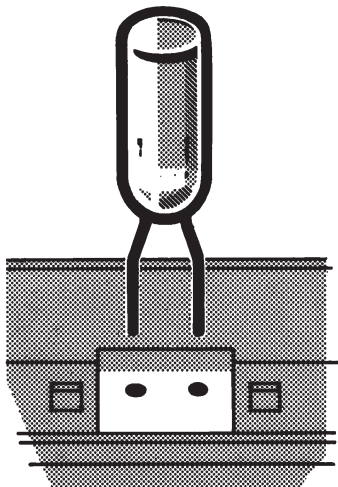
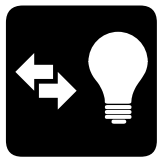

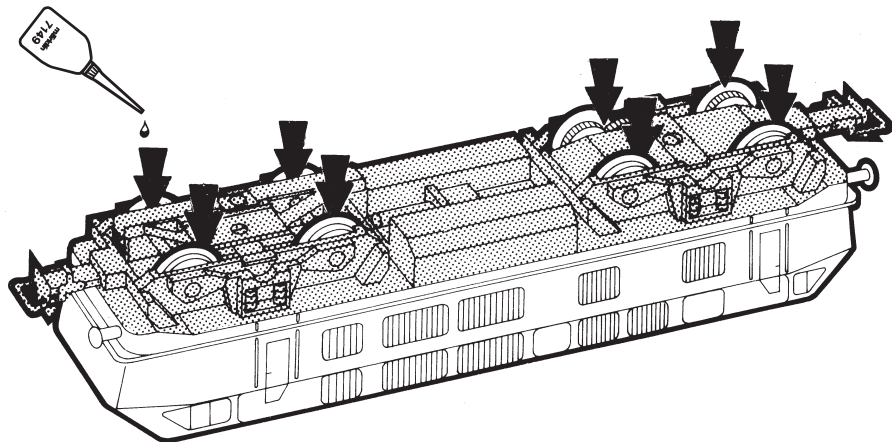



Märklin 7149

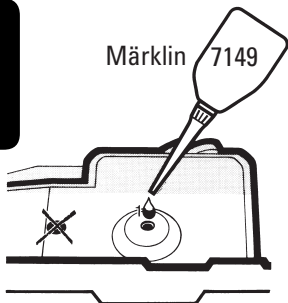

Märklin 7149

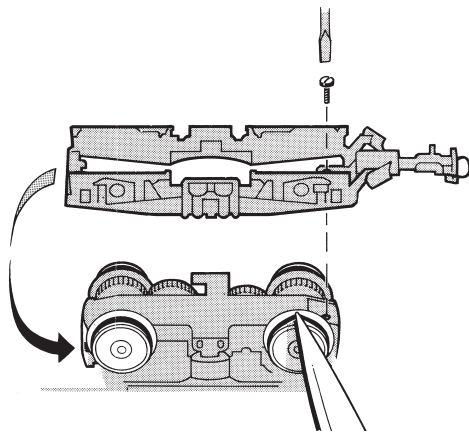
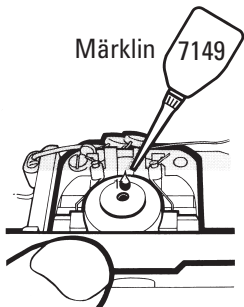

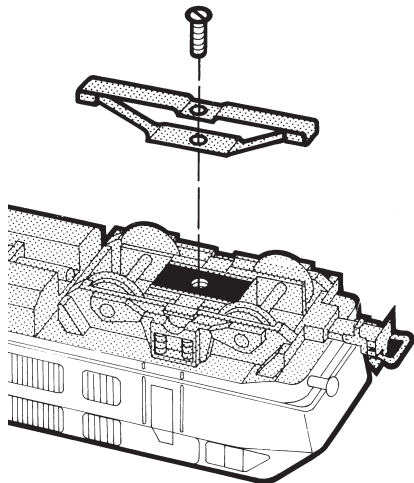
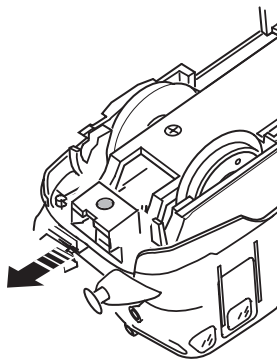
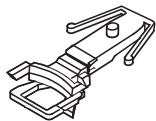
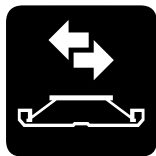

12.

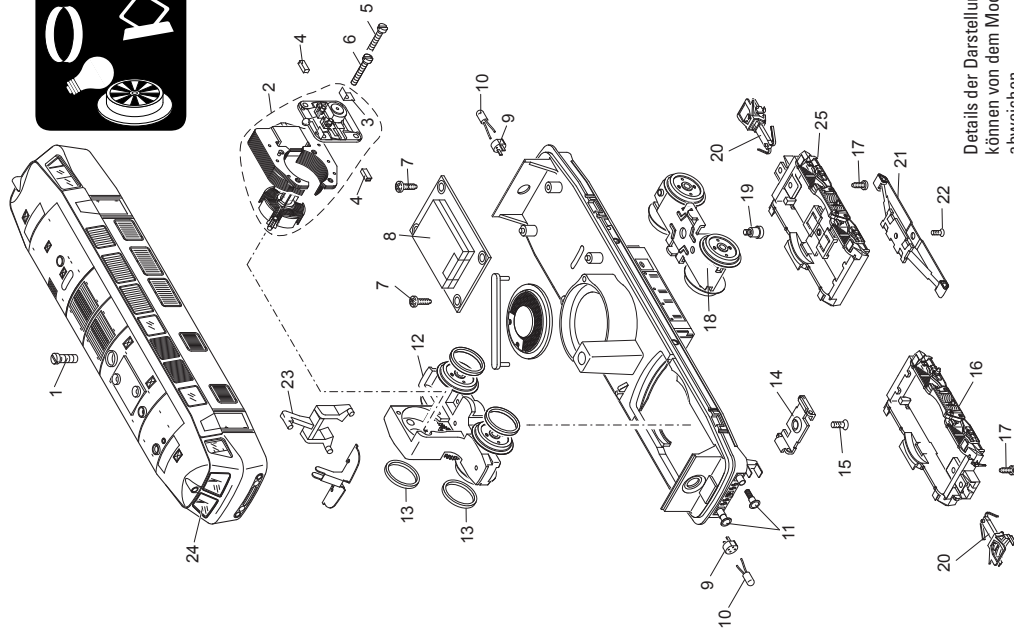

Details der Darstellung  
können von dem Modell  
abweichen.

|    |                   |          |
|----|-------------------|----------|
| 1  | Schraube          | E751 510 |
| 2  | Motor             | E165 841 |
| 3  | Lötflamme         | E231 470 |
| 4  | Motorbürsten      | E601 460 |
| 5  | Schraube          | E785 120 |
| 6  | Schraube          | E785 140 |
| 7  | Schraube          | E786 750 |
| 8  | Decoder           | 263 131  |
| 9  | Steckfassung      | E604 180 |
| 10 | Glühlampe         | E610 080 |
| 11 | Puffer            | E761 710 |
| 12 | Treibgestell      | E415 670 |
| 13 | Haftreifen        | 7 154    |
| 14 | Stützblech        | E214 620 |
| 15 | Schraube          | E786 190 |
| 16 | Drehgestellrahmen | E393 990 |
| 17 | Schraube          | E785 070 |
| 18 | Drehgestell       | E390 980 |
| 19 | Schraube          | E753 510 |
| 20 | Kupplung          | E263 730 |
| 21 | Schleifer         | 7 164    |
| 22 | Schraube          | E786 790 |
| 23 | Lichtkörper       | E225 630 |
| 24 | Fenster           | E397 070 |
| 25 | Drehgestellrahmen | E469 620 |

Hinweis: Einige Teile werden nur ohne oder mit anderer Farbgebung angeboten.

Teile, die hier nicht aufgeführt sind, können nur im Rahmen einer Reparatur im Märklin-Reparatur-Service repariert werden.

Märklin Start up kann mit Märklin H0 oder Märklin Digital ergänzt und ausgebaut werden. Lassen Sie sich hierzu von einem Märklin Fachhändler beraten.

Märklin Start up can be added to and expanded with Märklin H0 or Märklin Digital. See your authorized Märklin dealer for advice.

Märklin Start up peut être complété et développé avec Märklin H0 ou Märklin Digital. N'hésitez pas à demander conseil à un détaillant spécialisé Märklin.

Märklin Start up kan uitgebreid en uitgebouwd worden met Märklin H0 of Märklin digitaal. Laat u hierover door uw Märklin dealer informeren.

Märklin Start up puede complementarse y ampliarse con Märklin H0 o Märklin Digital. Para saber cómo, consulte a un distribuidor especializado de Märklin.

Märklin Start up può venire ampliato e trasformato con Märklin H0 oppure Märklin Digital. FateVi consigliare a questo proposito da un rivenditore specialista Märklin.

Märklin Start up kan byggas ut och kompletteras med Märklin H0 och Märklin Digital. Enklast är att fråga en kunnig Märklin-fackhandlare till råds.

Märklin Start up kann suppleres og udbygges med Märklin H0 eller Märklin Digital. Lad dig rådgive om det af en Märklin forhandler.

Due to different legal requirements regarding electro-magnetic compatibility, this item may be used in the USA only after separate certification for FCC compliance and an adjustment if necessary.

Use in the USA without this certification is not permitted and absolves us of any liability. If you should want such certification to be done, please contact us – also due to the additional costs incurred for this.



Gebr. Märklin & Cie. GmbH  
Stuttgarter Straße 55 - 57  
73033 Göppingen  
Germany  
[www.maerklin.com](http://www.maerklin.com)

[www.maerklin.com/en/imprint.html](http://www.maerklin.com/en/imprint.html)

263139/0216/Sm1Ef  
Änderungen vorbehalten  
© Gebr. Märklin & Cie. GmbH