

märklin

H0

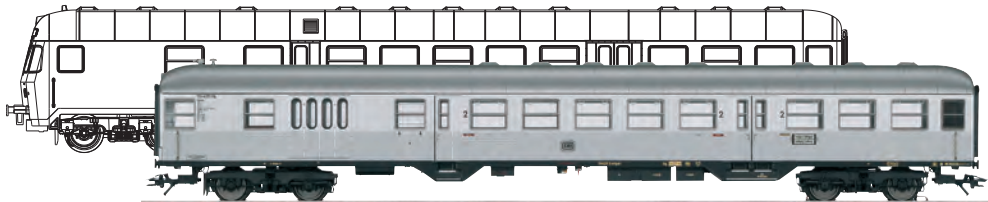

Steuerwagen

Funktion

Der DB-Steuerwagen ist mit Dreilicht-Spitzensignal und rotem Schlusslicht ausgerüstet, die Umschaltung erfolgt mit der Fahrtrichtung.

Verbaute LED's entsprechen der Laserklasse 1 nach Norm EN 60825-1.

Die Beleuchtung funktioniert mit allen Fahrstromsystemen im Mittelleiter-Betrieb. Eine Umrüstung auf Zweileiter-/Zweischienen-Betrieb ist nicht vorgesehen.

Die Innenbeleuchtung 73400 (2) kann nachträglich eingebaut werden. Schleifer und Massefeder sind bereits eingebaut und bleiben unverändert.

Function

The DB cab control car is equipped with triple headlights and a red marker light that changes over with the direction of travel.

The LEDs in this item correspond to Laser Class 1 according to Standard EN 60825-1.

This lighting functions will all track power systems using 3-rail operation. It is not intended for conversion to 2-rail operation.

The 73400 (2) interior lighting kit can be retrofitted into this car. The pickup shoe and ground springs are already built in and do not need to be changed.

Fonction

La voiture-pilote DB est équipée de trois feux de tête et de feux rouges de fin de convoi, la commutation se faisant selon le sens de la marche.

Les DEL installées correspondent à la classe laser 1 selon la norme EN 60825-1.

En exploitation trois rails à conducteur central, les feux fonctionnent avec tous les systèmes de courant. Une transformation pour exploitation en système deux rails n'est pas prévue.

L'éclairage intérieur 73400 (2) peut être installé ultérieurement. Le patin et le retour de masse sont déjà installés et ne doivent pas être modifiés.

Werking

Het DB stuurstand-rijtuig is uitgerust met een uit drie lampen bestaande frontverlichting en rode sluitlichten welke overeenkomstig de rijrichting omschakelen. Ingebouwde LED's komen overeen met de laserklasse 1 volgens de norm EN 60825-1.

De verlichting werkt bij alle rijstroom-soorten uit het middenrail-systeem. Ombouw naar het tweerails-systeem behoort niet tot de mogelijkheden.

De binnenverlichtingset 73400 (2) kan naderhand ingebouwd worden. Het sleepcontact en massa sleper hiervoor zijn reeds aanwezig.

Función

El coche piloto de la DB está equipado con tres faros frontales y luz de cola roja. El cambio se efectúa simultáneo con el sentido de marcha.

Los LEDs incorporados corresponden a la clase de láser 1 según la norma europea EN 60825-1.

El alumbrado funciona en todos los sistemas con toma corriente por el carril central. No está prevista una modificación para dos carriles.

El alumbrado interior 73400 (2) se puede instalar posteriormente. El patín de toma corriente y el muelle de masa ya están montados y no se modifican.

Funzionamento

La carrozza pilota DB à equipaggiata con segnale di testa a tre fanali e fanale di coda rosso, la commutazione avviene secondo il senso di marcia.

I LED incorporati corrispondono alla categoria di laser 1 secondo la Norma EN 60825-1.

L'illuminazione funziona con tutti i sistemi di corrente di trazione nell'esercizio a conduttore centrale. Non è prevista una trasformazione per funzionamento a due rotaie.

L'illuminazione interna 73400 (2) può venire installata successivamente. Il pattino e il contatto a molla di massa sono già incorporati e restano invariati.

Funktion

DB Manövervagnen har försetts med 3 strålkastare och rött slutljus, omkoppling sker beroende på körriktning.

Inbyggda LED (lysdioder) motsvarar laser-klass 1 enligt Ennorm 60825-1.

Belysningen fungerar med alla körströmsystem med mittledardrift. Omställning till tvåledardrift är inte möjligt.

Innerbelysning 73400 (2) kan inmonteras efteråt. Släpsko och jorddon är redan inbyggda och ändras ej.

Funktion

DB styrevognen er udstyret med tredobbelt frontlys og rødt slutlys-omskiftning er afhængig af køreretning. De indbyggede lysdioder svarer til laserklasse 1 i henhold til normen EN 60825-1.

Belysningen fungerer i alle kørestrøms-systemer med midterleder. Ombygning til to-skinnedrift er ikke tilrådelig.

Indvendig belysning 73400 (2) kan senere ekstra-monteres. Slæbesko og 0-forbindelse er allerede indbygget og skal ikke ændres.

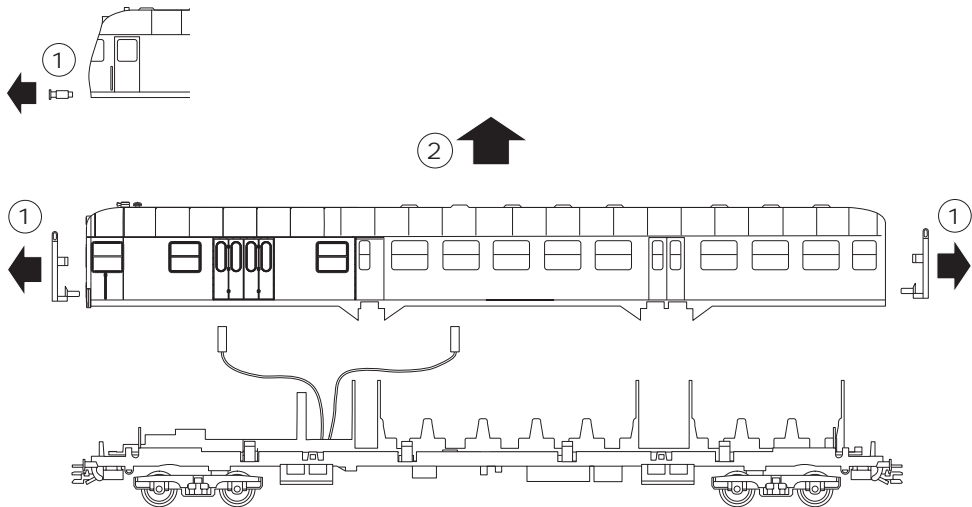

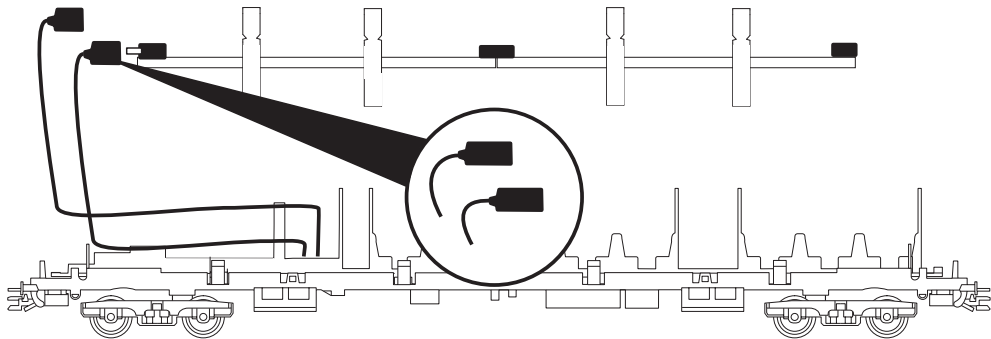
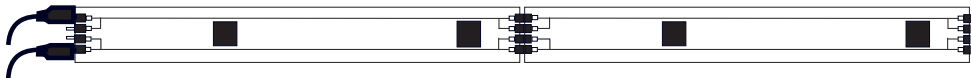

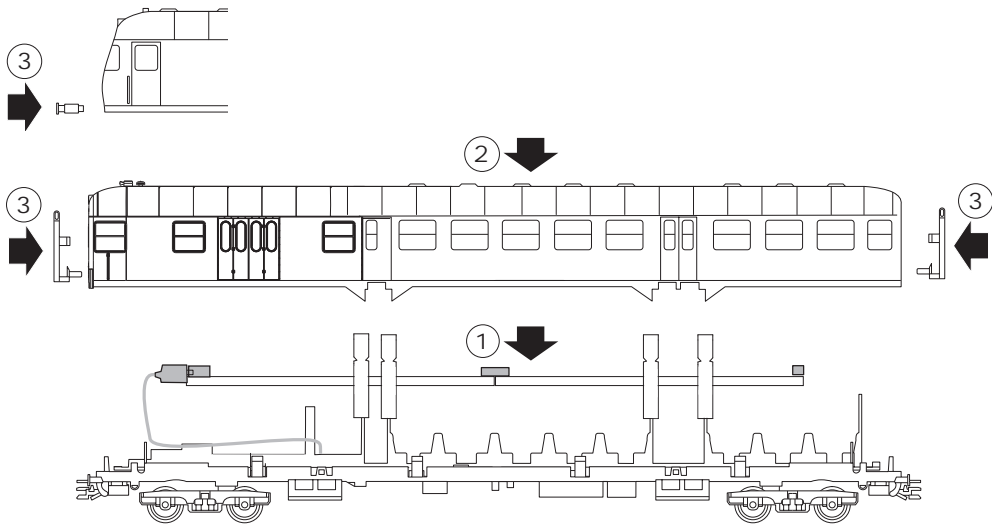

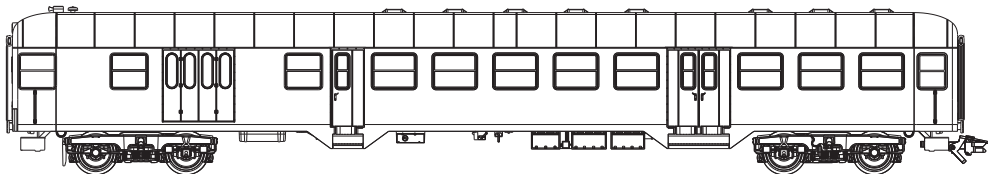
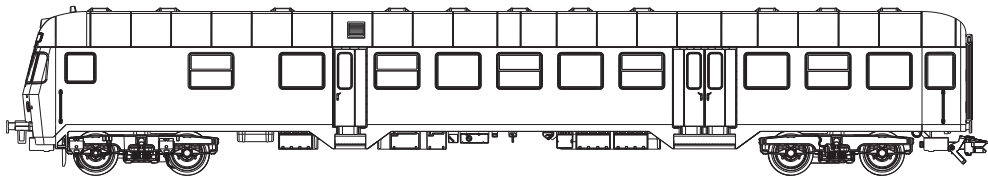



Points de collecte sur www.quefairedemesdechets.fr



Gebr. Märklin & Cie. GmbH
Stuttgarter Str. 55 - 57
73033 Göppingen
Germany
www.maerklin.com / service@maerklin.de

www.maerklin.com/en/imprint.html

141614/0624/Sc8Ef
Änderungen vorbehalten
© Gebr. Märklin & Cie. GmbH