

Ersatzteile

Spare Parts /

Pièces détachées / 零件

Bei Ersatzteilanforderung bitte immer die vollständige Ersatzteil-Nr. angeben.
Hinweis: Für dieses Modell sind nur die unten aufgeführten Ersatzteile erhältlich!

Please order the wanted spare part with the complete spare part item number.
Note: Only the spare parts listed below are available for this model!

Pour commander des pièces de rechange, ne pas oublier de donner le Numéro d'Article de la pièce demandée.
Note: Seules les pièces demandée sont disponibles pour ce modèle!

订购配件时请附上完整的配件号码。注：这个模型，只有以下配件可订购！

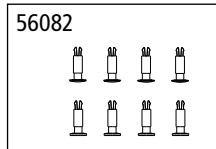
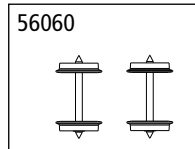
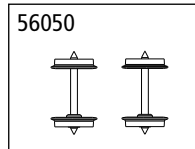
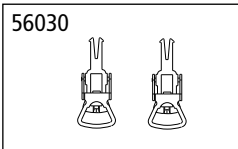
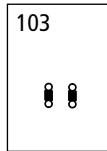
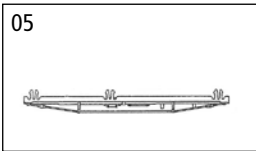
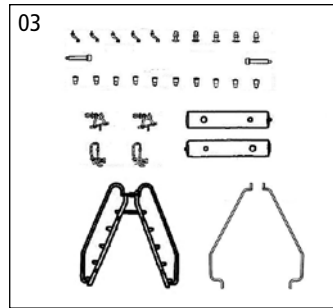
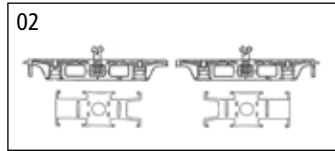
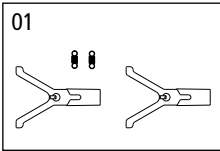

Abteilwagen

Compartment coaches /

Voitures d'origine saxonne, à compartiments /
包间座车



包装及说明书内包含重要信息,请保留备用

Montageanleitung / Installation Instructions / Notice de montage / 装配说明书

* Zurüstteile bereits teilweise ab Werk montiert /
Some extras fitted ex works /
Certains extras équipé en usine /
一些出厂时带的扩展配件

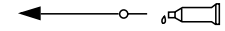

Sekundenkleber / Glue
Colle instantanée / 强力胶

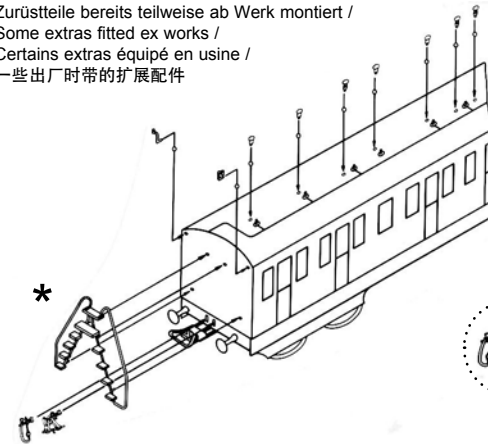

Zurüstbauteile nur bei Vitrinenmodellen oder am
Zugschluß anbringen! /

Attach these fittings only to exhibition models or
the end of the train /

Fixez ces raccords uniquement aux modèles
d'exposition ou à la fin du train /

仅适用于展示用模型或安装在列尾的拓展配件!



Seite mit Bremserhaus /
side with brake man cab /
le côté avec frein homme /
一侧有刹车人驾驶室

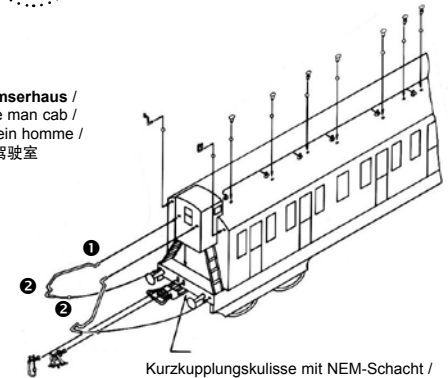
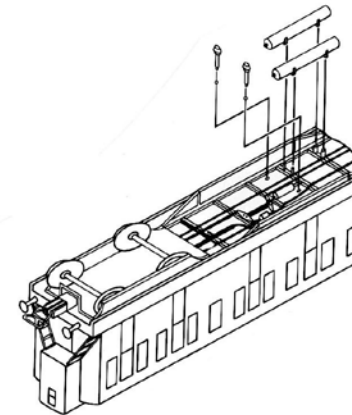

Kurzkupplungskulisse mit NEM-Schacht /
Compact coupling with NEM shaft /
Accouplement compact avec arbre NEM /
带有NEM 通用型车钩安装孔的密接车钩摆杆

ERSATZTEILE

Spare parts · Pièces détachées · Parti di ricambio

ET-Nr:	Bezeichnung:	Description:	Désignation:	Descrizione:	PG*
53000-01	Kupplungsdeichsel mit Zugfeder (2 Stck.)	coupling shaft with tension spring (2 pcs)	Attelage avec ressort de tension (2 unités)	Porta gancio con molla di tensione (2 pz)	9
53000-02	2x Drehgestellrahmen / 2x Bremsbacken	2x bogie frame / 2x brake shoes	2x cadre de bogie / 2x patins de frein	2x telaio del carrello / 2x ganasce del freno	10
53000-03	2x Bremsschlauch / 2x Zughaken / 10x Lüfter I / 5x Lüfter II / 5x Laternenhalter / 2x Toilettenrohr / 1x Treppe / 2x Gaskessel / 1x Geländerstange re. / 1x Geländerstange li.	2x brake hose / 2x drawbar / 10x Fan I / 5x fan II / 5x lamp holder / 2x WC pipe / 1x step / 2x gas boiler / 1x handrail right / 1x handrail left	2x tuyau de frein / 2x crochet de traction / 10x ventilateur I / 5x ventilateur II / 5x support de lampe / 2x tuyau WC / 1x marche / 2x chaudière à gaz / 1x barre de garde-corps R / 1x barre de garde-corps L	2x tubo del freno / Barra di traino 2x / 10x Fan I / 5x fan II / 5x portalamпада / 2x tubo WC / 1x passo / 2x caldaia a gas / 1x corrimano destra / 1x corrimano sinistra	9
53000-05	Sprengwerk	2x strutted frame	Cadre à deux battants	2x telaio impeccabile	7
53000-103	2x Zugfeder	2x tension spring	2x ressort de tension	2x Molla di tensione	5
	ET aus unserem Standardprogramm	Spare parts standard range	Pièces détachées de notre gamme standard	Pezzi di ricambio standard	
56030	Kupplung (2 Stck.)	Coupling (2 unit)	Attelage (2 unités)	Ganci completi (2 pezzi)	
56050	Radsatz DC (2 Stck.)	Wheelset DC (2 unit)	Essieux CC (2 unités)	Assali CC (2 pezzi)	
56060	Radsatz AC (2 Stck.)	Wheelset AC (2 unit)	Essieux CA (2 unités)	Assali CC (2 pezzi)	
56082	Hülsenpuffer (8 Stck.)	Buffer (8 unit)	Tampon (8 unités)	Respingente (8 pezzi)	

*Preisgruppe *price category *Catégorie de prix *Gruppo dei prezzi

Repuestos · 配件 · Części zamienne · Запасные части

ET-Nr:	Descripción:	说明:	Opis:	Описание:	PG*
53000-01	El acoplamiento del eje con resorte de tensión (2 p.)	挂钩轴-带弹簧 (2个)	Dyszel sprzęgu ze sprężynkami (2 sztuki)	Соединительная вал с натяжной пружиной (2 шт.)	9
53000-02	2x marco de bogie / 2x zapatas de freno	2x 转向架构架 / 2x 制动闸瓦	2x rama wózka / 2x szczytki hamulcowe	2x рама тележки / 2x тормозные колодки	10
53000-04	2x manguera de freno / 2x barra de tiro / 10x Ventilador I / 5x ventilador II / 5x portalamparas / 2x WC pipe / 1x paso / 2x caldera de gas / 1x pasamanos derecho / 1x pasamanos izquierdo	2x制动风管 / 2x 车钩 / 10x 通风口I / 5x 通风口II / 5x油灯支架 / 2x排污管 / 1x 登车梯 / 2x 储风缸 / 1x扶手右 / 1x扶手离开	2x przewód hamulcowy / 2x dyszel / 10x wentylator I / 5x wentylator II / 5x uchwyt lampy / 2x rura WC / 1x krok / 2x kocioł gazowy / 1x poręcz prawy / 1x poręcz w lewo	2x тормозной шланг / 2x дышло / 10x Вентилятор I / 5x вентилятор II / 5x держатель лампы / 2x туалетная труба / 1x шаг / 2x газовый котел / 1x поручни справа / 1x поручень влево	9
53000-05	2x marco strutted	斜撑桁架	2x rozparta rama	2x разорванная рама	7
53000-103	2x Resorte de tensión	弹簧 (2个)	2x Sprężynki	2x Пружина растяжения	5
	Piezas de repuesto estándar	备用零件的标准范围:	Części zamienne z naszego podstawowego programu	Запасные части нашего стандартного диапазона	
56030	Enganche (2 p.)	挂钩组件 (2个)	Sprzęg (2 sztuki)	Сцепки (2 шт)	
56050	Rueda CC (2 p.)	DC轮组 (2个)	Zestaw kołowy DC (2 szt.)	Колёсная пара DC (2 шт)	
56060	Rueda CA (2 p.)	AC轮组 (2个)	Zestaw kołowy AC (2 szt.)	Колёсная пара AC (2 шт)	
56082	Tampón (8 p.)	杆式缓冲器 (8个)	Buforowy (8 szt.)	буфер (8 шт)	

*Grupo de precio *价格表 *Grupa cenowa *ценовая категория