

# 55367 A-Gleis Bettung für Gleis-Set A+E A-Track Roadbed for Track Set A+E



**Inhalt:**

- 10 x Bettung Bogen R2
- 3 x Bettung Gerade G239
- 8 x Bettung Gerade G231
- 1 x Bettung Gerade G231 für Anschlussclip
- 1 x Bettung Weiche BWL, links
- 1 x Bettung Weiche BWR, rechts
- 1 x Bettung Bogen R2, Ausschnitt rechts vorne
- 1 x Bettung Bogen R2, Ausschnitt links vorne
- 1 x Bettung Bogen R2, Ausschnitt rechts hinten
- 1 x Bettung Bogen R2, Ausschnitt links hinten
- 1 x Sockel für Anschlussclip
- 1 x #55487 Befestigungsschrauben (50 Stück)

**Grundfläche A + E:** 182 x 95 cm  
**Minimale Aufbaufläche:** 192 x 105 cm

Bei der Berechnung der Grundfläche wurde immer auf volle Zentimeter aufgerundet.  
*The suggested floor area is always rounded up.*

**Content:**

- 10 x Roadbed curve R2
- 3 x Roadbed straight G239
- 8 x Roadbed straight G231
- 1 x Roadbed straight G231 for connecting clip
- 1 x Roadbed turnout BWL (curved turnout left)
- 1 x Roadbed turnout BWR (curved turnout right)
- 1 x Roadbed curve R2 (with cut front left)

- 1 x Roadbed curve R2 (with cut front right)
- 1 x Roadbed curve R2 (with cut rear left)
- 1 x Roadbed curve R2 (with cut rear right)
- 1 x Roadbed Base for Connecting Clip
- 1 x #55487 Fixing screws (50 pcs.)

**basic area A+E:** 182 x 95 cm  
**minimum area of layout A+E:** 192 x 105 cm

Um die PIKO A-Gleiselemente (nicht im Lieferumfang enthalten) auf den entsprechenden Bettungsstücken zu befestigen, legen Sie das Gleis in die dafür vorgesehenen Vertiefungen der Bettung. Anschließend werden die Gleiselemente mit den beiliegenden Schrauben (55487) auf der Bettung befestigt.

*To attach the PIKO A track elements (not included in the delivery) to the corresponding roadbed pieces, place the track in the appropriate recesses in the roadbed. The track elements are then fastened to the roadbed by using the screws (55487) supplied.*

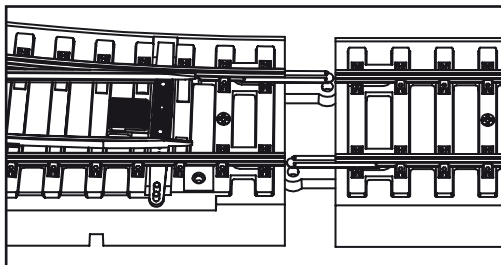
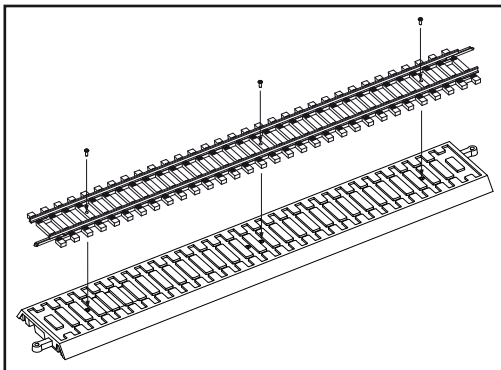

Beim Verbinden mehrerer PIKO A-Gleis Elemente mit Bettung muss sichergestellt werden, dass sowohl die Metall-Schiennenverbinder auf der Gleisoberseite als auch die Steckverbindungen auf der Gleisunterseite sauber miteinander verbunden sind.

*To connect several elements of the PIKO A-track with road bed, please make sure to connect the metal rail joiners on the upper side of the track as well as the plastic connectors on the bottom of the track.*

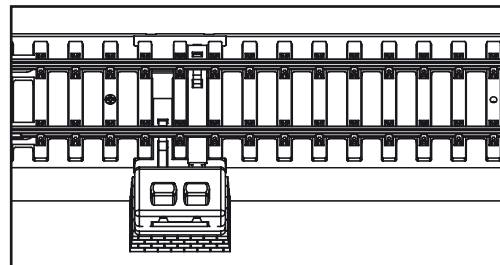

Zur Verwendung der Anschlussclips #55270 für analoge bzw. #55275 für digitale Anlagen an PIKO A-Gleisen mit Bettung (#55406) kann der Bettungssockel für Anschluss-Clip (#55447) angesteckt werden.

*To use the Track Power Clip #55270 for analog layouts or the clip #55275 for digital layouts on PIKO A-tracks with road bed (#55406), you can use the bedding base for the Track Power Clip (#55447).*

# PIKO A-Gleis mit Bettung – Bedienungsanleitung Weiche PIKO A-Track with roadbed, turnout instruction

Die PIKO Weiche ist als Handweiche mit einer definierten Endstellung zur Fahrwegebestimmung ausgerüstet.

Die Betätigung der Weichenzungen kann per Hand über die Stellschwelle, wie im Bild 1 dargestellt, vorgenommen werden.

Alle Handweichen werden nach Durchfahren der Weiche immer in der Durchfahrtrichtung fix positioniert. Ein gesonderter Handweichenantrieb ist damit nicht erforderlich.

Die Weichen werden ohne elektrischen Weichenantriebe geliefert. Ein nachträglicher Anbau des elektrischen PIKO Weichenantriebs #55271 (Bild 2) oder die Verwendung des PIKO Unterflur-Weichenantriebs #55272 sind möglich.

Die PIKO Weiche ist komplett stromführend und muss daher nicht beim Befahren in eine bestimmte Stellung gebracht werden.

Das Herzstück der Weiche ist stromlos, ein Überfahren selbst mit Fahrzeugen von geringen Achsabständen ist aber durch einen sehr engen Schienenprofilabstand im Herzstück ohne Probleme durchführbar.

Eine nachträgliche Polarisierung der Herzstücke ist nicht möglich.

*The PIKO turnouts are constructed as manual turnouts with a set limit to control the path of travel.*

*The turnouts switch can be operated manually using the positioning lever as shown in illustration 1.*

*All manual turnouts remain fixed in the direction last travelled after the train has passed over them. This means that no extra manual operation is necessary.*

*An electrical switch machine is not included with the turnouts. The PIKO switch machine #55271 can be fitted subsequently at any time (Illustration 2) or it is possible to use the Under-Table Servo Switch Machine #55272.*

*The PIKO turnouts are fully current carrying so do not need to be set in a special position when travelled over. The turnouts frog carries no current but even vehicles with very little distance between the axles can travel over it without any problems owing to the very short distance between the rail sections in the frog.*

*The frogs cannot be polarised later.*



Bild 1 / picture 1

**Gleisüberlappungen**

Um zwei PIKO A-Gleis-Elemente mit Bettung an die Gabelung einer Weiche oder Bogenweiche #55420-#55423 anzuschließen, müssen diese an der Innenseite angeschnitten werden, um zu verhindern, dass sich die Gleiselemente dort überlappen. Die Elemente besitzen hierfür an der Unterseite Einkerbungen, die als Schnittmarken verwendet werden können. Mit Hilfe eines Cutter-Messers oder einer Schere lassen sich die Gleise an den Markierungen ganz einfach beschneiden. (Bild 3-4)

**Overlapping track beddings**

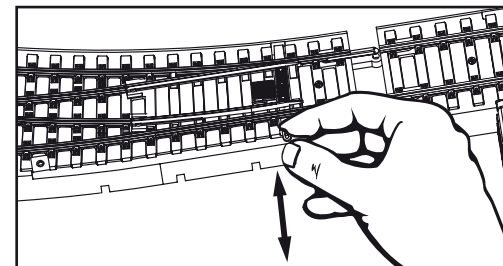
*To connect two elements of the PIKO A-track with bedding to a fork of a switch or curved switch #55420-#55423, you have to cut along the inside of the switch to make sure the track elements overlap. Therefore, the elements of the track have notches on the bottom, that can be used as cut marks. With the help of a box cutter or a scissor you can easily cut the track at the marks. (Illustration 3-4)*

Weichenantrieb #55271 nachrüstbar:  
Switch Maschine #55271 upgradeable:



Bild 2 / picture 2



Bild 3 / picture 3

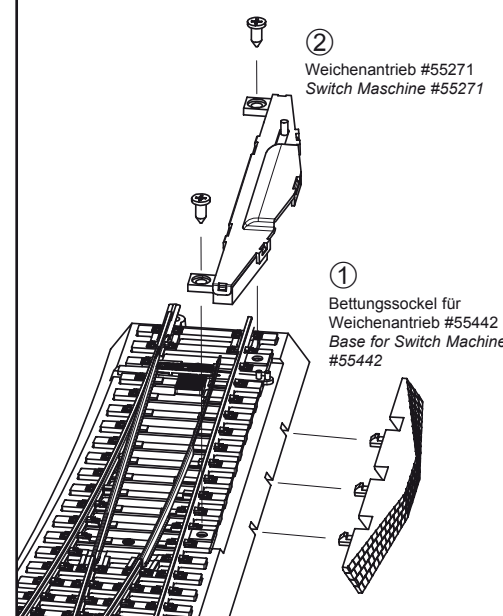
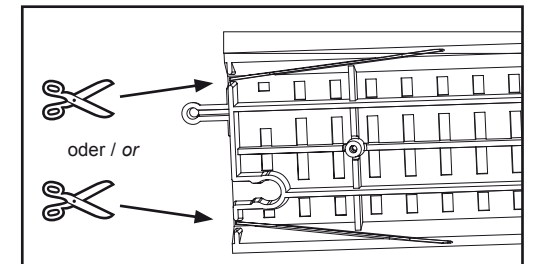
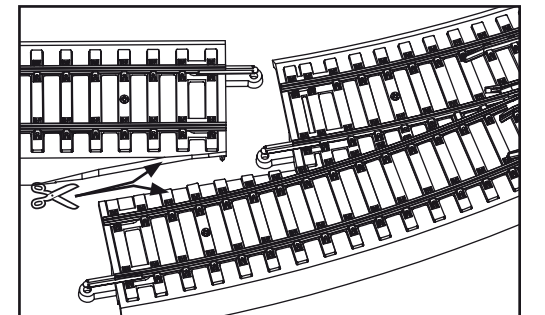

Bild 4 / picture 4