

Inneneinrichtung abheben, Kabel durchziehen, Inneneinrichtung auf den Wagenboden setzen /
 seats take off, pull the cables through, set of seats put on the car floor /
 拿开座位，用电线穿过，再放回座位

Kabel mit Leuchtstab anklammern, Leuchtstab auf die Inneneinrichtung setzen, Funktion prüfen /
 cable with light bar connecting, put light bar on the interior, check function /
 装上灯板，检查功能

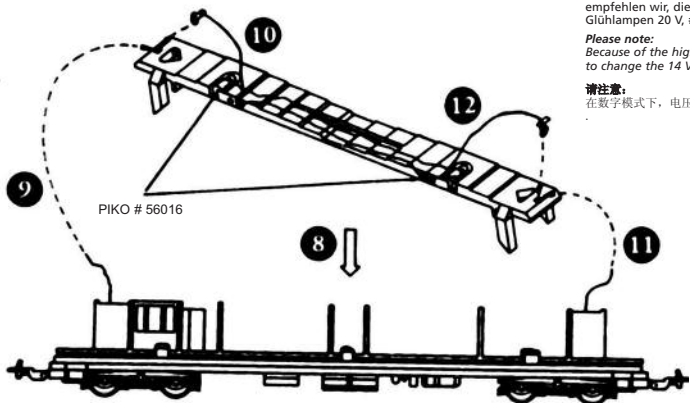

Hinweis:
 Auf Grund der höheren Betriebsspannung im Digitalbetrieb empfehlen wir, die eingebauten Glühlampen 14 V gegen Glühlampen 20 V, # 56019 zu ersetzen.

Please note:
 Because of the higher voltage in digital operation we recommend to change the 14 V lamps with 20 V lamps, PIKO art.-no. 56019.

请注意:
 在数字模式下，电压较高，建议把14V灯泡换成20V灯泡，PIKO编号56019

Gehäuse aufsetzen und einrasten /
 housing to clip and engage / 车身修饰

Gummiwulst anstecken /
 attach the rubber bulge / 贴上橡胶片



14 ↓

Reflexionsfolie /
 reflection foil / 反射膜

Hinweis:
 Da im Digitalbetrieb durch die höhere Betriebsspannung eine größere Wärmeentwicklung auftritt, bitten wir Sie, die Reflexionsfolie in das Gehäuse einzukleben, um evtl. Beschädigungen vorzubeugen.

Since in digital operation by the higher operating voltage a greater heat development occurs, we ask you to glue the reflective film in the housing to prevent possible damage /

由于在数字模式下，电压较高，有大量热产生，为了防止可能的损害，建议在车身上贴反射膜

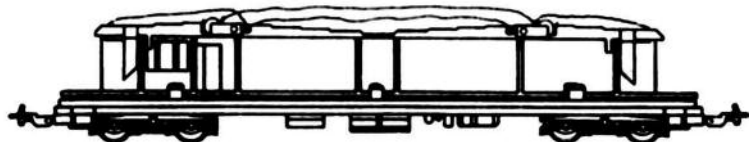

PIKO Spielwaren GmbH • Lutherstraße 30 • 96515 Sonneberg • GERMANY
 德国比高有限公司 • 德国图林根州索内堡市路德街30号

56100 Beleuchtungsbausatz für alle Modernisierungswagen

Interior Lighting for all Modernisation Coaches

Kit d'éclairage pour voitures voyageurs modernisées

内部灯组件-用于所有的新型车厢

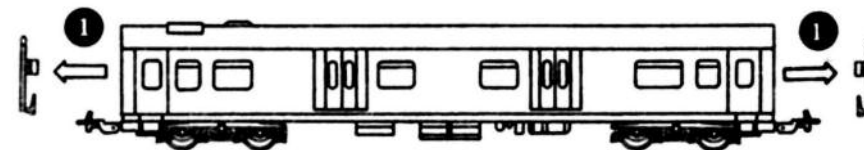

Gummiwulst abziehen /
 remove the rubber bulge / 拿掉橡胶片

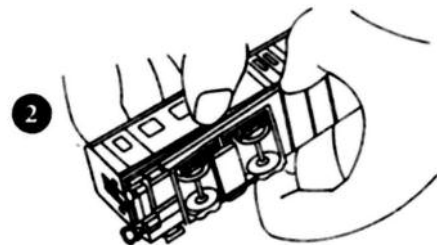

Gehäuse vorsichtig abstreifen, Bodenplatte entfernen,
 Inneneinrichtung aus dem Gehäuse nehmen /
 Push housing carefully apart, remove the bottom plate,
 remove the seats /
 小心地把车身分离，移开底板和座位

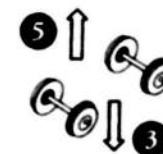

Isolation / isolation / 绝缘片

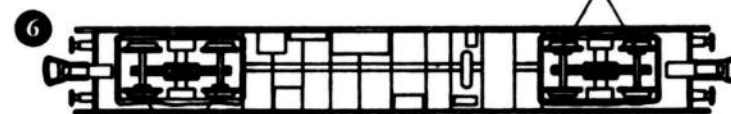

Isolation / isolation / 绝缘片

Radsätze ausbauen,
 Kontaktfeder mit Kabel einbauen,
 Radsätze einrasten, dabei auf die richtige Lage der Radsatz-Isolierung achten! /

remove the wheelsets,
 contact spring w wires install, engage and
 pay attention to the correct position of the
 wheelset-insulation /

移开轮组
 安装带线接触弹片，注意
 轮组绝缘片的正确位置

ERSATZTEILE

Spare parts · Pièces détachées · Parti di ricambio · Repuestos · 配件 · Reserveonderdelen · Запасные части

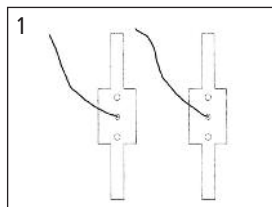

Bei Ersatzteilanforderung bitte immer die vollständige Ersatzteil-Nr. angeben.
Hinweis: Für dieses Modell sind nur die unten aufgeführten Ersatzteile erhältlich!

Please order the wanted spare part with the complete spare part item number.
Note: Only the spare parts listed below are available for this model!

Pour commander des pièces de rechange, ne pas oublier de donner le Numéro d'Article de la pièce demandée.
Note: Seules les pièces demandée sont disponibles pour ce modèle!

订购配件时请附上完整的配件号码。注：这个模型，只有以下配件可订购！

ET-Nr.:	Bezeichnung:	Description:	Désignation:	Descrizione:	PG*
56000-01	2x Kontaktfeder mit 2x Schaltlitze schwarz	2x Contact spring with 2x wire black	2x ressort de contact avec 2x noir du fil	2x Molla Contatto con 2x filo nero	8
	ET aus unserem Standardprogramm	Spare parts standard range	Pièces détachées de notre gamme standard	Pezzi di ricambio standard	
56016	5x Glühlampe 14 V Stecksockel	5x Bulb 14 V	5x Ampoules 14 V	5x Lampadina 14 V	
56019	6x Glühlampe 20 V Stecksockel	6x Bulb 20 V	6x Ampoules 20 V	6x Lampadina 20 V	

*Preisgruppe *price category *Catégorie de prix *Gruppo dei prezzi

ET-Nr.:	Descripción:	说明:	Omschrijving:	Описание:	PG*
56000-01	2x Resorte de contacto 2x alambre negro	2x 接触弹簧: 2x 电线-黑色	2x Contact voorjaar met 2x zwarte draad	2x Контактная пружина с 2x черный провод	8
	Piezas de repuesto estándar:	备用零件的标准范围:	Onderdelen standaardassortiment	Запасные части нашего стандартного диапазона	
56016	5x Bombilla 14 V	5x 灯泡 14V	5x Gloeilamp 14 V	5x лампочка 14 V	
56019	6x Bombilla 20 V	6x 灯泡 20V	6x Gloeilamp 20 V	6x лампочка 20 V	

*Grupo de precio *价格表 *Priscategorie *Ценовая категория