

ERSATZTEILE ET41-152 A/BM PKP

Części zamienne · Spare parts · Pièces détachées · Parti di ricambio ·
Repuestos 配件 · Reserveonderdelen · Запасные части · Náhradní díly

包装及说明书内包含重要信息, 请保留备用

PluX22

96386 Gleichstrom DC 0-12 V

Bei Ersatzteilanforderung bitte immer die vollständige Ersatzteil-Nr. angeben.
Przy zamawianiu części zamiennych proszę zawsze podawać kompletny numer tych części
Please order the wanted spare part with the complete spare part item number. · 订购配件时请附上完整的配件号码。

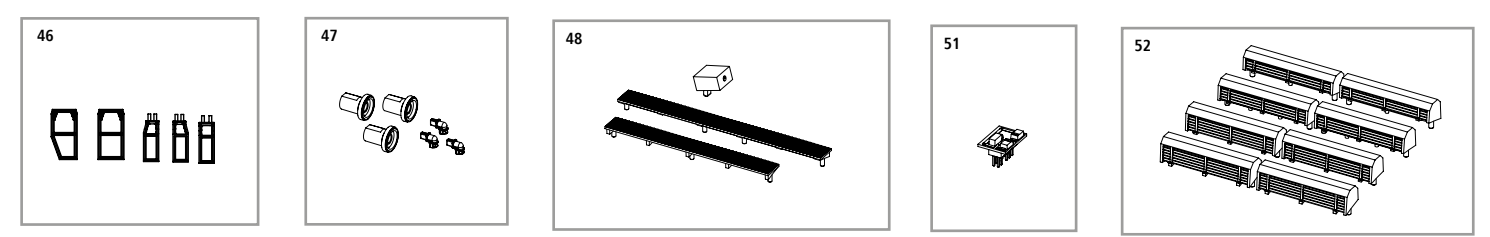
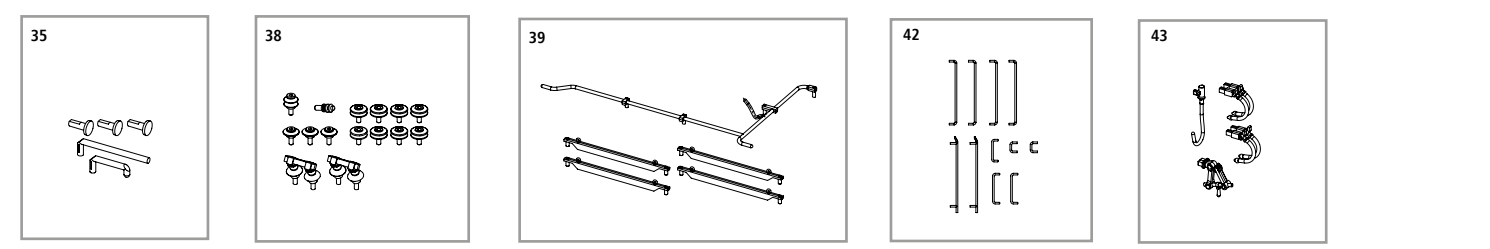
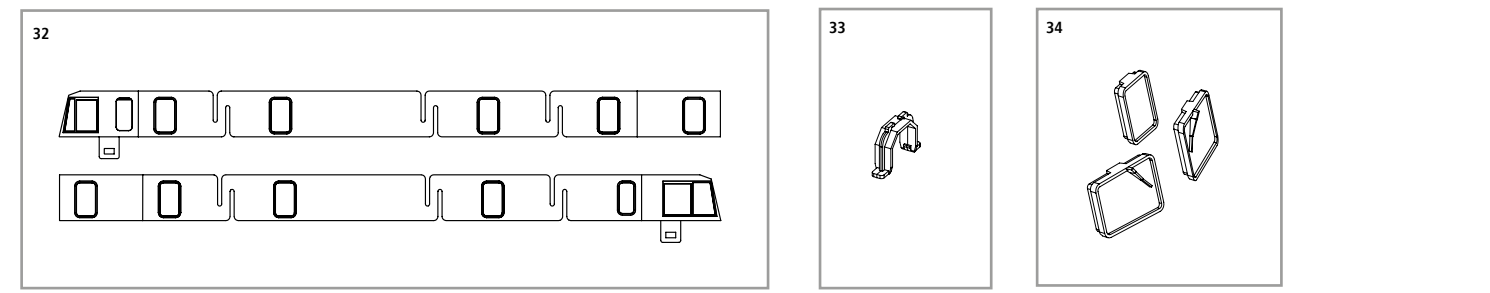
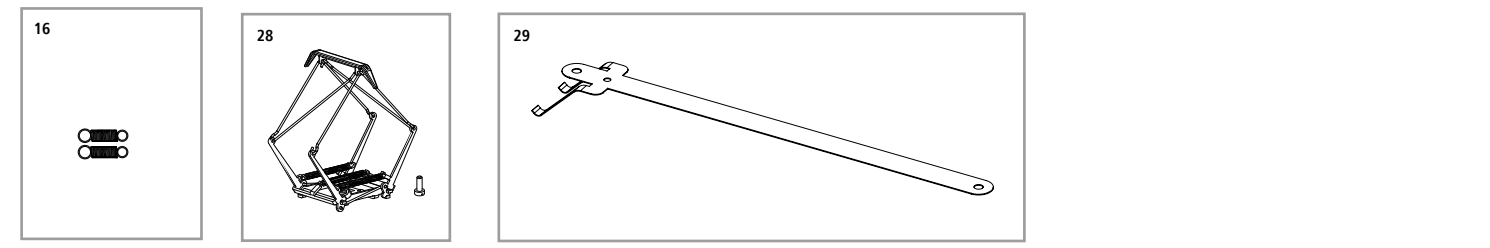
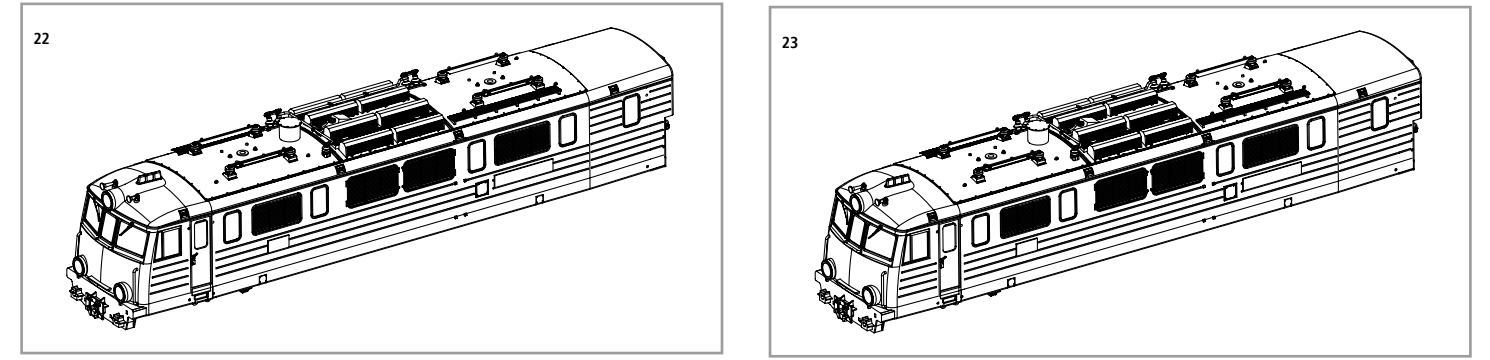
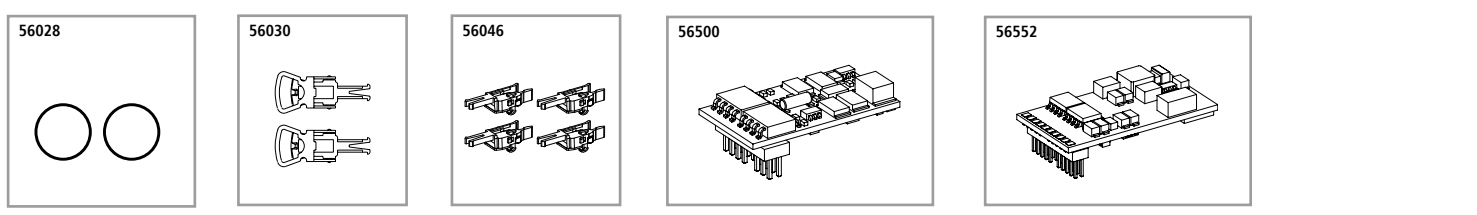
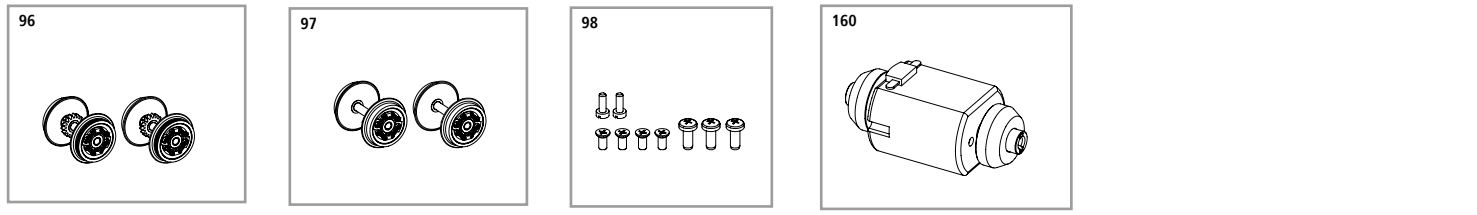
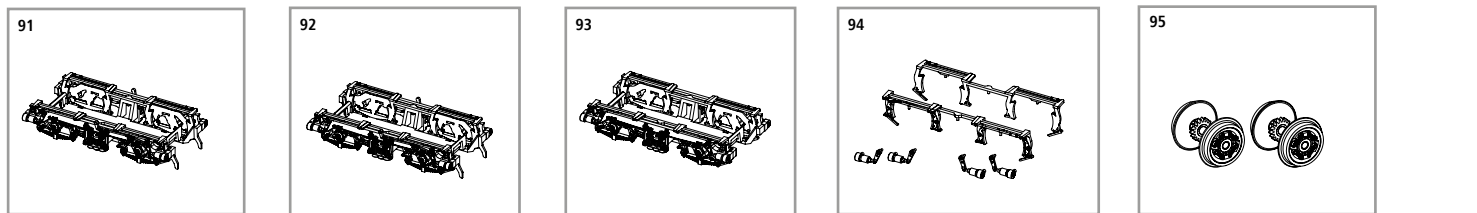
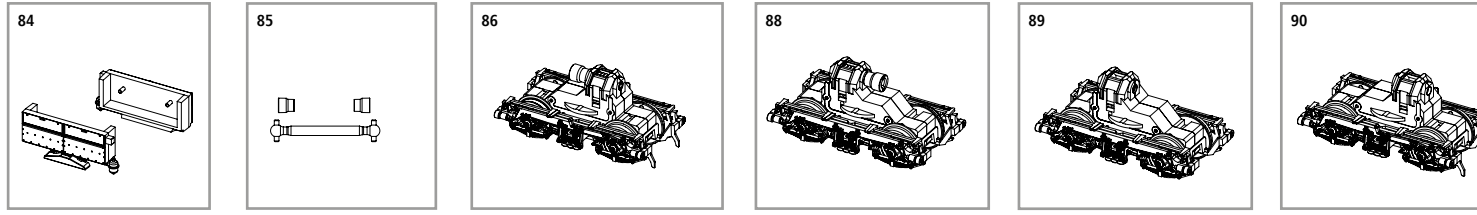
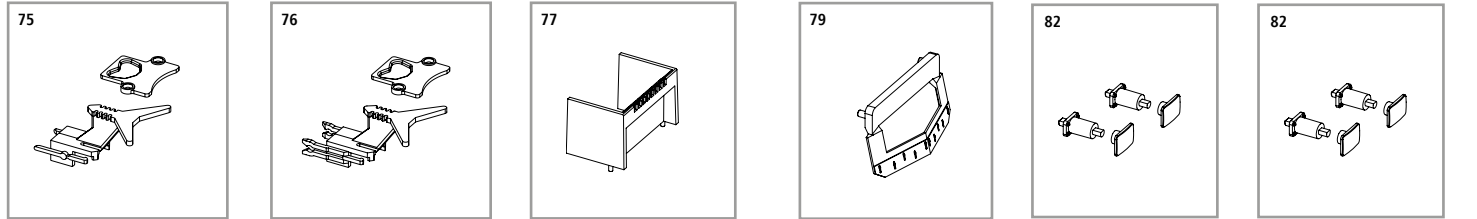
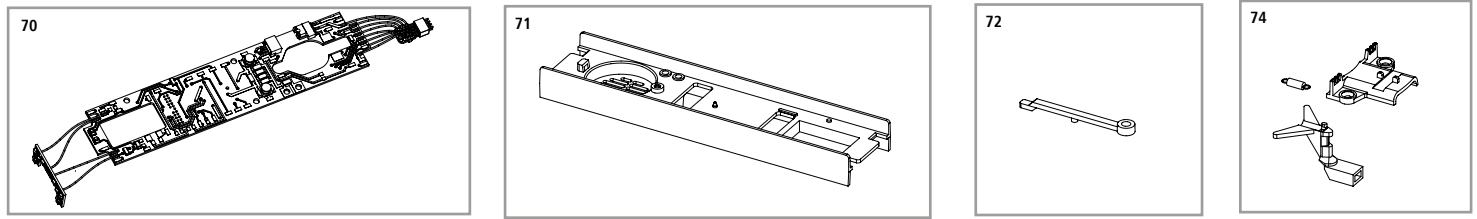
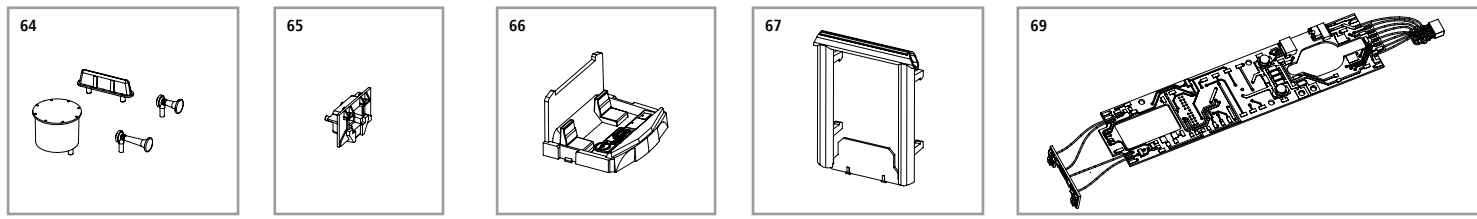

CZĘŚCI ZAMIENNE ET41-152 A/BM PKP

Ersatzteile · Spare parts · Pièces détachées · Parti di ricambio · Repuestos · 配件 · Reserveonderdelen · Запасные части · Náhradní díly

ET-Nr.:	Bezeichnung:	Opis:	Description:	Désignation:	Descrizione:	PG*			
96386-22	Gehäuse A, dekoriert	Obudowa A, pomalowana	Body A, decorated	Caisse A, décoré	Mantello A, decorato	15			
96386-23	Gehäuse B, dekoriert	Obudowa B, pomalowana	Body B, decorated	Caisse B, décoré	Mantello B, decorato	15			
59900-16	Feder für Deichsel (2 Stck.)	Sprężyny do dyszla (2 sztuki)	Spring for drawbar (set of 2)	Ressort d'engrenage (set de 2)	Molla timone (2 pezzi)	5			
96360-28	Stromabnehmer	Pantograf	Pantograph	Pantographe	Pantografo	12			
96360-29	Kontaktfeder Stromabnehmer	Płyta kontaktowa do pantografu	Contact plate bent	Ressort de contact au Pantographe	Piattina contatti	6			
96386-32	Seitenfenster	Okna boczne	Side window	Fenêtre de coté	Finestrini	10			
59560-33	Getriebeklammer	Uchwyt przekładni	Clamp	Pince	Morsetto	6			
96362-34	Frontfenster (3-tlg.)	Okno przednie (3 części)	Front window (set of 3)	Finêtre avant (set de 3)	Finestra di fronte (3 pezzi)	7			
96366-35	Leuchstäbe / Leuchteinsätze	Płytki światel, wkładki światel	Light bars	Conduite lumineuse	Barre e ribattini	7			
96360-38	Isolatoren	Izolatory	Isolators	Isolateur	Isolatori	9			
96360-39	Dachleitung / Träger Pantograph	Szyny prądowe / dźwigan pantografu	Roof cable / Bearing	Câble de Toiture / Porteur Panto	Sovrastrutture tetto	8			
96386-42	Handgriffe	Poręcze	Handrails	Main courante	Mancorrenti	8			
96360-43	Heizungsstecker / Brems-schläuche / Zughaken	Złącze ogrzewania / przewody hamulcowe/zaczepty	Heating plug / Breake pipe / Coupling hook	Prise de chauffage / Tuyau à frein / Crochet de couplage	Manicotti / Tubi per freni / Ganci	7			
96386-46	Treppen	Schody	Steps	Marche	Scalette	7			
96386-47	Lampenringe / Steckdosen	Pierścienie lamp/ gniazda	Lamp ring / Front plug	Anneau de phare/ Prise Frontale	Fanali frontali	8			
96360-48	Trafokasten / Dachlaufstege	Skrzynka transformatora / przejścia dachowe	Trafo box / Roof walk	Boite à Transfo/ Main courante au toit	Passerelle tetto	8			
59740-51	Brückenstecker	Wtyczka mostkująca	DC Bridge	Prise DC	Contatto DC	8			
96362-52	Dachlüfter	Kratki wentylacyjne oporników	Fan roof	Aérateur du toit	Prese d'aria tetto	8			
96386-64	Hupen / Blitzableiter / Dachantenne	Syrena / odgromnik / antena dachowa	Horn / Lightning rod / Antenna	Sifflet / Anti Foudre / Antenne	Sirena / Luci / Antenna	7			
96362-65	Zughakenplatte	Hak płyta	Coupling hook plate	Panneau pour crochet de traction	Postazione macchinista	6			
96360-66	Führerstand	Kabina	Driver seat	Siege du conducteur	Postazione macchinista	7			
96363-67	Gummiwulst	Gumowy profil	Door frame	Profilé en caoutchouc	Profilo in gomma	7			
96363-69	Hauptplatine mit Beleuchtungs-platinen + Kabel (Buchse)	Płytki główna z płytką światel i przewodami	Mainboard with lightboards and wires	Platine principale et platine d'éclairage avec Cable	Scheda contatti illuminazione e cavetti	15			
96363-70	Hauptplatine mit Beleuchtungs-platinen + Kabel (Stecker)	Płytki główna z płytką światel i przewodami	Mainboard with lightboards and wires	Platine principale et platine d'éclairage avec Cable	Scheda contatti illuminazione e cavetti	15			
96360-71	Motorhalter	Uchwyt silnika	Motor holder	Soustien Moteur	Sostegno motore	7			
96360-72	Halter Lautsprecher	Uchwyt głośnika	Loud speaker holder	Soutien de Haut-Parleur	Sostegno altoparlante	6			
96362-74	Deichsel / Abdeckung / Feder	Wał / pokrywa / Sprężyna	Shaft /Cover / Spring	Engrenage / Couvercle / Ressort	Timone / Coperchio / Molla	8			
96363-75	Kurzkupplung Buchse mit Abdeckung	Szybkie sprzęgła z gniazdem okładka	Short coupler bush with cover	Coupleur électrique avec douille et barrière	Breve cespuglio accoppiatore con copertura	7			
96363-76	Kurzkupplung Stecker mit Abdeckung	Szybkie złącze sprzęgło z okładka	Short coupler pin with cover	Coupleur électrique avec connecteur et barrière	Breve perno di accoppiamento con il coperchio	7			
96363-77	Blende Doppellok	Osbyzcie	Cover	Bandeau	Copertina	7			
96362-79	Schieneräumer	Zgarniacze z szyn	Cow catcher	Chasse Pierre	Scacciasassi	7			
96362-82	Puffer mit Adapter	Bufor z adapterem	Buffer w Adapter	Tampon et Adapteur	Respingenti con adattatori	7			
96364-82	Puffer mit Adapter	Bufor z adapterem	Buffer w Adapter	Tampon et Adapteur	Respingenti con adattatori	7			
96386-84	Batteriekasten (2 Stck.)	Skrzynka na akumulatory	Battery box (2 pcs.)	Caisse à Batterie (2pc.)	Accumulatori (2 pezzi)	7			
96360-85	Kardanwelle + Buchsen	Wał kardana z gniazdam	Ball shaft + buchsen	Kardan + broche	Albero cardanico + bussola	7			
96360-86	Getriebe vorne, komplett A	Przekładnia przednia, kompl.	Gear box front, complete A	Engrenage avant, complèt A	Carrello anteriore completo A	12			
96363-88	Getriebe mitte, komplett, A	Przekładnia centrum, kompl.	Gear box middle, complete A	Engrenage centre , complèt A	Carrello centro completo A	12			
96363-89	Getriebe mitte, komplett, B	Przekładnia centrum, kompl.	Gear box middle, complete B	Engrenage centre , complèt B	Carrello centro completo B	12			
96363-90	Getriebe hinten, komplett, B	Przekładnia tylna, komplet	Gear box rear, complete B	Engrenage arrière complèt B	Carrello posteriore completo B	12			
96360-91	Drehgestell vorne mit Kleinteile	Wózek przedni z małymi częściami	Bogie front with small parts	Bogie avant et petite pièces	Copri carrello anteriore con piccoli accessori	9			
96360-92	Drehgestell hinten mit Kleinteile	Wózek tylny z małymi częściami	Bogie rear with small parts	Bogie arrière et petite pièces	Copri carrello posteriore con piccoli accessori	9			
96363-93	Drehgestell mitte mit Kleinteile	Wózek centrum z małymi częściami	Bogie middle with small parts	Bogie centre et petite pièces	Copri carrello posteriore con piccoli accessori	9			
96360-94	Kleinteile Drehgestell	Części małe do wózka	Small parts for Bogie	Petite pièce pour Bogie	Piccoli accessori per carrello	7			
96360-95	Radsatz mit Zahnrad ohne Haftreifen (2 Stck.)	Koła z kołem zębatym bez gum przyczepnościowych	Wheelset w gear wheel w/o friction tyres (2 pcs.)	Set de roué à engrenage, sans bandages d'adhésion (2pc.)	Set ruote con ingranaggi senza anelli di aderenza (2 pezzi)	9			
96360-96	Radsatz mit Zahnrad mit Haftreifen (2 Stck.)	Koła z kołem zębatym z gumami przyczepnościowymi	Wheelset w gear wheel w friction tyres (2 pcs.)	Set de roué à engrenage et bandages d'adhésion (2 pc)	Set ruote con ingranaggi con anelli di aderenza (2 pezzi)	9			
96363-97	Radsatz ohne Zahnrad ohne Haftreifen (2 Stck.)	Koła bez kołem zębatym bez gumami przyczepnościowymi	Wheelset w/o gear wheel w/o friction tyres (2 pcs.)	Set de sans roué à engrenage et sans bandages d'adhésion	Set ruote sin ingranaggi sin anelli di aderenza (2 pezzi)	9			
96379-98	Schrauben-Set (9-tlg.)	Zestaw śrub (9 części)	Set of screws (set of 9)	Set de vise (set de 9)	Set viti (9 pezzi)	7			
51510-160	Motor komplett	Silnik kompletny	Motor, complete	Moteur, complèt	Motore completo	13			
Ersatzteile aus Standardprogramm		Części zamienne z programu standardowego		Spare parts standard range		Pièces détachées standard		Pezzi di ricambio standard	
56028	Haftreifen (10 Stck.)	Opony przyczepnościowe	Friction tyres (set of 10)	Bandages (10 unités)	Anelli di aderenza (10 pezzi)				
56030	Kupplung (2 Stck.)	Sprzęgł kompletny (2 szt.)	Coupling, complete (set of 2)	Boucles d'attelage (2 unités)	Gnaci completi (2 pezzi)				
56046	Kurzkupplung (4 Stck.)	Sprzęgł krótkie (4 szt.)	Short coupling (set of 4)	Boucles d'attelage courtes (4 unités)	Gnaci breve (4 pezzi)				
56500	PIKO SmartDecoder XP 5.1	PIKO SmartDecoder XP 5.1	PIKO SmartDecoder XP 5.1	PIKO SmartDecoder XP 5.1	PIKO SmartDecoder XP 5.1				
56552	PIKO SmartDecoder XP 5.1 S	PIKO SmartDecoder XP 5.1 S	PIKO SmartDecoder XP 5.1 S	PIKO SmartDecoder XP 5.1 S	PIKO SmartDecoder XP 5.1 S				

*Grupa cenowa *Preisgruppe *price category *Catégorie de prix *Categoría prezzi

Przy zamawianiu części zamiennych proszę zawsze podawać kompletny numer tych części.

Bei Ersatzteilanforderung bitte immer die vollständige Ersatzteil-Nr. angeben.

Please order the wanted spare part with the complete spare part item number. · 订购配件时请附上完整的配件号码。

ET-Nr.:	Descripción:	名称:	Omschrijving:	Описание:	Označení:	PG*			
96386-22	Carrocería A decorada	车身A-带装饰	Behuizing A, gedecoreerd	Тело А, украшенные	Body A, zdobené	15			
96386-23	Carrocería B decorada	车身B-带装饰	Behuizing B, gedecoreerd	Тело В, украшенные	Body B, zdobené	15			
59900-16	Muelle para la pértiga de enganche	弹簧 (2个)	Veer voor koppelingsdissel	Весна для дышла (набор из 2)	Pružina oј (sada 2)	5			
96360-28	Pantógrafo	天线架	Pantograaf	Пантограф	Pantograf	12			
96360-29	Muelle de contacto del pantógrafo	取电片	Contactveer stroomafnemer	Корфигурацией пластина изгибается	Conatct deska ohnutá	6			
96386-32	Ventana lateral	侧窗	Vensters zijwand	Боковое стекло	Boční okno	10			
59560-33	Pinza de la transmisión	夹子	Klem tandwielkast	Зажим	Clamp	6			
96362-34	Ventana frontal (3 u.)	前窗 (3个)	Vensters (3-delig)	Переднего стекла (набор 3)	Přední okno (sada 3)	7			
96366-35	Barra difusora de luces / insertos de luces	导光柱	Lichtgeleiders / lampglazen	Легкие бары	Lehké tyče	7			
96360-38	Aislantes	绝缘粒	Isolatoren	Изоляторы	Izolatory	9			
96360-39	Cableado del techo / soporte del pantógrafo	车顶电缆 / 轴承	Dakleiding / pantograafstoel	Кабель на крыше / подшипника	Střešní kabel / Ložiska	8			
96386-42	Asideros	扶手	Handrails	Поручни	Zábradlí	8			
96360-43	Enchufe de la calefacción / Manguera de freno / Gancho del tren	加热插头 / 刹车软管 / 挂钩	Verwarmingsstekkers / remslangen / koppelhaken	Отопление вилка / сле́пе нь рука́в / Муфта крюк	Topení zástrčka / Přerusit trubka / spojovacím háku	7			
96386-46	Escalones	梯子	Opstaptreden	Шаги	Kroky	7			
96386-47	Anillos de las lámparas / enchufes	灯环 / 插头	Lampringen / stekkerdozen	Кольцо лампы / Передняя вилка	Lampa kroužek / Přední konektor	8			
96360-48	Cajas de transformadores / Pasarela del techo	盒子 / 走板-车顶	Transformatorkast / loopplank dak	Трафо коробка / Крыша ходьбы	Trafo box / Střešní chůze	8			
59740-51	Dummy	DC 插板	Brugstekker	ДС мост	DC Bridge	8			
96362-52	Ventiladores del techo	通风片-车顶	Dakluchters	Вентилятор на крыше	Střešní ventilátor	8			
96386-64	Bocina / Conductor de descargas / antena del techo	号角 / 避雷针 / 天线	Hoorns / bliksemafleider / dakantenne	Хорн / Громоотвод / Антенна	Horn / Hromosvod / Anténa	7			
96362-65	Gancho de tracción	连接钩器皿	Trekhaak plaat	Прицепно́й крюк	Spojovací hák deska	6			
96360-66	Asiento del maquinista	座位-司机	Interior machinistencabine	Сидение водителя	Sedadlo řidiče	7			
96363-67	Perfil de goma	门框	Rubber profil	Резина профиль	Profil Rubber	7			
96363-69	Placa electrónica principal con placas de iluminación y cables	主板-带灯板和电线	Hoofdprintplaat met printplaten verlichting en bekabeling	Материнская плата с печатная плата и проводов	Základní deska s lightboards a dráty	15			
96363-70	Placa electrónica principal con placas de iluminación y cables	主板-带灯板和电线	Hoofdprintplaat met printplaten verlichting en bekabeling	Материнская плата с печатная плата и проводов	Základní deska s lightboards a dráty	15			
96360-71	Soporte del motor	马达座	Motorhouder	держатель двигателя	Držák motoru	7			
96360-72	Soporte del altavoz	喇叭座	Luidsprekerhouder	Громкий держатель спикер	Hlasitý reproduktor držák	6			
96362-74	Pértiga de enganche / Tapa / Muelle	轴 / 盖子 / 弹簧	Dissel / afdekplaat / veer	Вал / Обложка / Весна	Hřidel / Cover / Jarní	8			
96363-75	Acoplador de bus corto con cubierta	插座盒-带盖子	Korte koppeling bush met deksel	Краткое переходник куст с крышкой	Krátká spojka Bush s krytem	7			
96363-76	Pivote de acoplador corto con tapa	插针盒-带盖子	Korte koppeling pin met deksel	Краткое переходник контактный с крышкой	Krátká spojka pin s krytem	7			
96363-77	Cubierta	盖子	Deksel	Крышка	Víko	7			
96362-79	Quitapiedras	排障器	Baanschuiver	Корова зрелище	Kráva catcher	7			
96362-82	Topera con adaptador	缓冲器-带火牛	Buffers met adapter	Буфер с адаптером	Buffer s adaptérem	7			
96364-82	Topera con adaptador	缓冲器-带火牛	Buffers met adapter	Буфер с адаптером	Buffer s adaptérem	7			
96386-84	Cajas de baterías (2 u.)	电池盒 (2个)	Batterijkist (2 st.)	Батарейный блок (2 шт.)	Schránka baterie (2 ks.)	7			
96360-85	Eje cardán + cojinetes	球轴+轴套	Cardanas + bussen	Бал вал и втулка	Kulička hřídele a Buches	7			
96360-86	Transmisión delantera, compl.	牙箱组件A-前	Tandwielkast voor, compl.	Коробка передач спереди, полная	Převodovka přední, kompletní	12			
96363-88	Transmisión medio, compl.	牙箱组件A-中间	Tandwielkast midden, compl.	Коробка передач центр, полная	Převodovka střední, kompletní	12			
96363-89	Transmisión medio, compl.	牙箱组件B-中间	Tandwielkast midden, compl.	Коробка передач центр, полная	Převodovka střední, kompletní	12			
96363-90	Transmisión posterior, compl.	牙箱组件B-后	Tandwielkast achter, compl.	Коробка передач сзади, полный	Převodovka zadní, kompletní	12			
96360-91	Bogie delantero con pequeños accesorios	轮架-前-带小零件	Draaistel voor met kleine onderdelen	Тележка фронт с мелких деталей	Podvozek vpředu s malými díly	9			
96360-92	Bogie delantero con pequeños accesorios	轮架-后-带小零件	Draaistel achter met kleine onderdelen	Тележка задняя с мелких деталей	Podvozek zadní s malými díly	9			
96363-93	Bogie posterior con pequeños accesorios	轮架-中间-带小零件	Draaistel midden met kleine onderdelen	Тележка центр с мелких деталей	Podvozek střední s malými díly	9			
96360-94	Pequeños accesorios del bogie	小零件-轮架	Kleine onderdelen voor draaistel	Мелкие детали для Тележка	Drobné díly pro podvozkové	7			
96360-95	Eje con rueda dentada sin aros de adherencia (2 u.)	轮组-带齿轮-不带胶胎 (2个)	Wielstel met tandwiel zonder antislipbanden (2 st.)	Колесная пара с шестерней без Колёсные бандажы	Dvojkolí s ozubeným kolem bez třecími pneumatik (2 ks.)	9			
96360-96	Eje con rueda dentada con aros de adherencia (2 u.)	轮组-带齿轮-带胶胎 (2个)	Wielstel met tandwiel met antislipbanden (2 st.)	Колесная пара с шестерней с Колёсные бандажы	Dvojkolí s ozubeným kolem s třecími pneumatik (2 ks.)	9			
96363-97	Eje sin rueda dentada sin aros de adherencia (2 u.)	轮组-不带齿轮-不带胶胎 (2个)	Wielstel zonder tandwiel zonder antislipbanden (2 st.)	Колесная пара без шестерней без Колёсные бандажы	Dvojkolí bez ozubeným kolem bez třecími pneumatik (2 ks.)	9			
96379-98	Set de tornillos (9 u.)	螺丝 (9个)	Set schroeven (9-delig)	Набор винтов (набор из 9)	Sada šroubů (sada 9)	7			
51510-160	Motor completo	马达组件	Motor, compleet	Мотор, в комплекте	Motor, kompletní	13			
Repuestos de nuestro programa standard		备用零件的标准范围:		Запасные части из стандартной программы		Náhradní díly z našeho standartního programu			
56028	Aros de adherencia (10 u.)	防滑胶胎	Antislipbanden (10 st.)	Колёсные бандажы (10 шт.)	Bandáže (10 ks)				
56030	Enganche completo (2 u.)	挂钩组件	Koppeling, compleet (2 st.)	Сцепки (2 шт.)	Spráhlo, kompl. (2 ks)				
56046	Enganche corto (4 u.)	简短的离合器	Korte koppeling (4 st.)	Коротко Сцепки (2 шт.)	Krátké Spráhlo (4 ks)				
56500	PIKO SmartDecoder XP 5.1	PIKO SmartDecoder XP 5.1	PIKO SmartDecoder XP 5.1	PIKO SmartDecoder XP5.1	PIKO SmartDecoder XP 5.1				
56552	PIKO SmartDecoder XP 5.1 S	PIKO SmartDecoder XP 5.1 S	PIKO SmartDecoder XP 5.1 S	PIKO SmartDecoder XP5.1S	PIKO SmartDecoder XP 5.1 S				

*Grupo de precio *价格表 *Pricategorie *Grupa cenowa *ценовая категория *Cenová skupina